

صحابہ اہل بیتؑ کے درمیان

یکانگت اور محبتیں

رُحَمَاءُ
بَيْنَهُمْ

مولانا عبد الجبار سلفی

www.KitaboSunnat.com

مجلس التحقیق الاسلامی



بِسْمِ اللّٰهِ الرَّحْمٰنِ الرَّحِیْمِ

معزز قارئین توجہ فرمائیں!

کتاب وسنت ڈاٹ کام پر دستیاب تمام الیکٹرانک کتب

← عام قاری کے مطالعے کے لیے ہیں۔

← مجلس التحقیق الاسلامی کے علمائے کرام کی باقاعدہ تصدیق و اجازت کے بعد آپ لوڈ (Upload)

کی جاتی ہیں۔

← دعوتی مقاصد کی خاطر ڈاؤن لوڈ، پرنٹ، فوٹوکاپی اور الیکٹرانک ذرائع سے محض مندرجات نشر و اشاعت کی مکمل اجازت ہے۔

☆ تنبیہ ☆

← کسی بھی کتاب کو تجارتی یا مادی نفع کے حصول کی خاطر استعمال کرنے کی ممانعت ہے۔

← ان کتب کو تجارتی یا دیگر مادی مقاصد کے لیے استعمال کرنا اخلاقی، قانونی و شرعی جرم ہے۔

﴿اسلامی تعلیمات پر مشتمل کتب متعلقہ ناشرین سے خرید کر تبلیغ دین کی کاوشوں میں بھرپور شرکت اختیار کریں﴾

← نشر و اشاعت، کتب کی خرید و فروخت اور کتب کے استعمال سے متعلقہ کسی بھی قسم کی معلومات کے لیے رابطہ فرمائیں۔

kitabosunnat@gmail.com

www.KitaboSunnat.com

مُرَحَّبَاتُ بَيْنِهِمُ

اصحابِ رسولؐ اور اہل بیت کرامؓ

کے درمیان محبت و یگانگت

جملہ حقوق طبع محفوظ ہیں!

کتاب..... صحابہؓ اور اہلبیتؑ میں یگانگت اور محبتیں
مؤلف..... ابو مسعود عبد الجبار سلمی ایم اے
طبع دوم..... جنوری ۲۰۰۷ء
ناشر..... اسلامک ایجوکیشن انسٹیٹیوٹ دیپال پور
زیر اہتمام..... مجلس التحقیق الاسلامی، لاہور
کمپوزنگ..... سمیع الرحمن، اختر حسین نقوی ماہنامہ 'محدث' لاہور
مطبع..... اُحد پرنٹنگ پریس



۵۹ سٹریٹ، ڈال ناؤن، لاہور
۳۲ 5800476, 5800350, 5839404

اندرونی ٹائٹل

بِسْمِ اللَّهِ الرَّحْمَنِ الرَّحِيمِ

فہرستہ موضوعات

پیش لفظ ۹

آل رسول ﷺ اور اصحاب رسولؓ کے فضائل

باب اوّل

اور ان کی باہمی محبت کی مثالیں

① خانوادہ رسالتؑ کے فضائل ۱۱

② رسول ﷺ کی اولین منصبی ذمہ داری؛ تزکیہ نفوس ۱۹

③ اصحاب رسولؓ کا وصف جمیل؛ ان کا آپس میں محبت کرنا ۲۱

اصحاب رسول ﷺ اور اہل بیتؑ کے مابین

باب دوم

محبت، اخوت اور یگانگت پر تین استدلال

① پہلا استدلال: پوری زندگی ان کا مل جل کر رہنا ۲۷

② دوسرا استدلال: اہل بیتؑ کا صحابہ کرامؓ کے نام پر اپنے بچوں کے نام رکھنا ۴۰

③ اس استدلال کے منکرین کے خیالات کا تجزیہ ۴۴

④ تیسرا استدلال: اہل بیتؑ عظام اور صحابہؓ کی آپس میں رشتہ داریاں ۴۷

⑤ اہل بیتؑ عظام کی صدیقی گھرانے سے مصاہرت ۵۱

⑥ امیر المؤمنین سیدنا علی المرتضیٰؑ کی اُموی گھرانے سے مصاہرت ۵۲



- ۵۲ ۷) امیر المؤمنین عمر فاروقؓ کی ہاشمی گھرانے سے مصاہرت
- ۵۷ ۸) اہل بیت النبیؐ کی دیگر گھرانوں سے مصاہرت کا نقشہ

باب سوم اہل السنہ کی نظر میں آل رسولؐ کا مقام اور انکے فضائل

- ۶۱ ۱) اہل السنہ کے نزدیک اہل بیت کا مرتبہ و مقام
- ۶۲ ۲) آل رسولؐ سے مراد
- ۶۳ ۳) شجرہ بنو عبدمناف
- ۶۵ ۴) آل رسولؐ کے متعلق اہل السنہ کا عقیدہ
- ۶۷ ۵) امیر المؤمنین حضرت علی مرتضیٰؑ کے فضائل
- ۶۹ ۶) سیدہ فاطمہ الزہراءؑ کے فضائل
- ۶۹ ۷) سیدنا حسنؑ و حسینؑ کے فضائل
- ۷۰ ۸) سیدنا علی بن حسین زین العابدینؑ کے فضائل
- ۷۱ ۹) سیدنا محمد بن علی بن حسین (باقرؑ) کے فضائل
- ۷۱ ۱۰) سیدنا جعفر بن محمد الصادقؑ کے فضائل
- ۷۲ ۱۱) سیدنا موسیٰ بن جعفر بن محمد اکاظمؑ کے فضائل
- ۷۳ ۱۲) سیدنا علی بن موسیٰ (الرضاؑ) کے فضائل
- ۷۳ ۱۳) سیدنا محمد بن علی (الجوادؑ) کے فضائل

اُمتِ مسلمہ پر آلِ رسول ﷺ کے حقوق

باب چہارم

- ① پہلا حق: محبت اور وابستگی ۷۵
- ② دوسرا حق: درود و سلام ۷۷
- ③ تیسرا حق: جنس ۷۸
- ④ ناصبی کون ہیں؟ ۸۱
- ⑤ ایک سوال اور اس کا جواب ۸۷

صحابہ کرامؓ سے محبت جزوِ ایمان ہے!

باب پنجم

- ① حضرت عمرو بن العاص ۹۶
- ② حضرت معاویہؓ بن ابی سفیان ۱۰۰
- ③ حضرت ابوسفیانؓ بن حرب بن اُمیہ ۱۰۷
- ④ حضرت ہند بنت عتبہؓ زوجہ ابی سفیانؓ ۱۱۰

فرمان خداوندی

مُحَمَّدٌ رَّسُولُ اللَّهِ وَالَّذِينَ مَعَهُ
 أَشِدَّاءُ عَلَى الْكُفَّارِ رُحَمَاءُ بَيْنَهُمْ
 تَرَاهُمْ رُكَّعًا سُجَّدًا يَبْتَغُونَ فَضْلًا
 مِّنَ اللَّهِ وَرِضْوَانًا (الف: ۲۹)

”محمدؐ، اللہ کے رسول ہیں اور وہ لوگ جو ان کے ساتھ ہیں وہ کفار پر بڑے سخت ہیں اور آپس میں رحم دل ہیں تو انہیں رکوع اور سجدے کرتے ہوئے دیکھے گا، وہ اللہ کا فضل اور اس کی خوشنودی تلاش کرتے ہیں۔“

پیش لفظ

اہلِ سنّت اور اہلِ تشیع کے درمیان عقائد و اعمال کا اختلاف یقیناً دونوں فرقوں کے درمیان بعد کا سبب ہے۔ تاہم اس کے علاوہ بعض تاریخی واقعات ایسے ہیں جو بے بنیاد ہیں لیکن انہیں پروپیگنڈے کے ذریعے سے عام کر دیا گیا ہے جس سے بعد و بے گانگی کی خلیج مزید وسیع ہوئی ہے، نفرت کی دیواریں مزید مستحکم ہوئی ہیں اور دلوں کے انقباض میں اضافہ ہوا ہے۔

پروپیگنڈے کی ان دیز تہوں کو البتہ صاف کیا جاسکتا ہے اور کیا جانا چاہئے، یہ یقیناً ایک دینی خدمت بھی ہے، وقت کی ضرورت بھی اور حالات کا تقاضا بھی!

ان میں ایک پروپیگنڈہ یہ ہے کہ اہل سنت، اہل بیتؑ کی عظمت و فضیلت کو نہیں مانتے اور ان کے اندر ناصبیت پائی جاتی ہے یعنی وہ حضرت علی اور حضرت حسین رضی اللہ عنہما وغیرہما کا قرار واقعی احترام نہیں کرتے۔ ظاہر بات ہے کہ یہ ایک ناروا الزام ہے، بے بنیاد پروپیگنڈہ ہے اور حقائق کے یکسر خلاف ہے!!

زیر نظر کتابچہ اسی بے بنیاد پروپیگنڈے کی وضاحت کے لئے لکھا گیا ہے۔ فاضل مؤلف نے پہلے اس امر کو واضح کیا ہے کہ صحابہ کرامؓ اور اہل بیتؑ کے درمیان خوشگوار تعلقات تھے اور اس کے انہوں نے ناقابل تردید ثبوت پیش کئے ہیں۔

یہی روایت اہل سنت میں مسلسل چلی آرہی ہے کہ وہ صحابہ کرام اور اہل بیت نبوت محکمہ دلائل و براہین سے مزین متنوع و منفرد کتب پر مشتمل مفت آن لائن مکتبہ

رضی اللہ عنہم سب کے ساتھ محبت رکھتے ہیں، بلکہ ان کی عظمت و محبت ان کے عقیدہ و ایمان کا حصہ ہے۔

اس کتابچہ میں اہل بیت کے مفہوم کو بھی واضح کیا گیا ہے، جس سے یہ بات واضح ہو جاتی ہے کہ تمام اہل بیت کو پورے طور پر ماننے والے بھی صرف اہل سنت ہی ہیں۔ ورنہ شیعہ حضرات تو ازواج مطہرات رضی اللہ عنہن کو اہل بیت میں شامل ہی نہیں کرتے، حالانکہ خود قرآن کریم نے انہیں اہل بیت قرار دیا ہے۔ اہل سنت دونوں کو اہل بیت تسلیم کرتے ہیں اور دونوں کو یکساں قدر و احترام کا مستحق سمجھتے ہیں!!

اسی طرح ناصبیت کیا ہے؟ اور اہلسنت کو ناصبی قرار دینا کہاں تک صحیح ہے؟ فاضل مؤلف نے اس نکتے پر بھی مدلل گفتگو کی ہے اور بتلایا ہے کہ اہل سنت دیگر صحابہ کرامؓ کی طرح، حضرت علی و حضرت حسین رضی اللہ عنہما اور دیگر اہل بیت عظام کی بھی عزت کرتے ہیں اور وہ ان میں سے کسی کی بھی تنقیص و توہین کو جائز نہیں سمجھتے، اس لئے ناصبیت سے ان کا کوئی تعلق نہیں۔

اللہ تعالیٰ فاضل مؤلف حفظہ اللہ کی اس کاوش کو قبول فرمائے اور اسے غلط فہمیوں کے ازالے اور دونوں فرقوں کے درمیان قربت و ہم آہنگی کا ذریعہ بنائے۔ ضرورت ہے کہ اس کتاب کو زیادہ سے زیادہ لوگوں تک پہنچایا جائے تاکہ شکوک و شبہات دور ہوں اور حقیقت تک رسائی آسان ہو۔

حافظ صلاح الدین یوسف

جولائی ۲۰۰۵ء

آلِ رسول صَلَّى اللهُ عَلَيْهِ وَسَلَّمَ اور اصحابِ رسول کے فضائل اور ان کی باہمی محبت

الحمد لله رب العالمين والصلوة والسلام على أفضل
الأنبياء والمرسلين وعلى آله وأصحابه الطيبين الطاهرين
وعلى من تبعهم بإحسان إلى يوم الدين وبعد

خانوادہ رسالت کے فضائل

قارئین کرام! اس حقیقت پر تمام اہل اسلام متفق ہیں کہ حضرت رسول کریم ﷺ
اولادِ آدم کے سردار اور تمام کائنات سے افضل انسان ہیں اور یہ اتفاق اللہ تعالیٰ کا
خصوصی انعام ہے۔

اگرچہ ملا مجلسی نے بحار الانوار (ج ۲ ص ۸۲) پر باب أن الأئمة أعلم من
الأنبياء لکھ کر کسی پہلو سے ائمہ اہل بیت کو انبیاء سے برتر ثابت کرنے کی کوشش کی ہے
لیکن جمہور ائمہ دین نے اس کوشش کو مسترد کر دیا ہے یا اس کی تاویل کر دی ہے اور شاید
اہل تشیع کو بھی اس کوشش سے اتفاق نہ ہو، کیونکہ حضرت رسول کریم ﷺ کے مقام
ومرتبہ کی درخشانی اور آپ کی شان و شوکت کی تابانی اور آپ کا مقام محمود پر فائز ہونا اور

شفاعت کبریٰ اور حوضِ کوثر کا والی ہونا، ایسے ایسے حقائق ہیں کہ کوئی مسلمان ان کی حقانیت پر ذرہ برابر شبہ نہیں کر سکتا اور جس طرح آپؐ اپنی ذات کے اعتبار سے افضل ہیں، اس طرح آپؐ کا خاندان بھی تمام خاندانوں سے افضل و اعلیٰ ہے اور جس طرح آپؐ کا خاندان سب خاندانوں سے اعلیٰ و افضل ہے، اس طرح آپؐ کا گھرانہ بھی تمام گھرانوں سے افضل و اعلیٰ ہے۔ چنانچہ صحیح مسلم میں ہے کہ آپؐ نے فرمایا:

«إِنَّ اللَّهَ اصْطَفَىٰ كِنَانَةَ مِنْ وُلْدِ إِسْمَاعِيلَ وَاصْطَفَىٰ قُرَيْشًا مِنْ كِنَانَةَ وَاصْطَفَىٰ مِنْ قُرَيْشٍ بَنِي هَاشِمٍ وَاصْطَفَانِي مِنْ بَنِي هَاشِمٍ»

”بے شک اللہ نے اسماعیل کی اولاد سے کنانہ کو چن لیا اور کنانہ سے قریش کو چن لیا

اور قریش سے اولاد ہاشم کو چن لیا اور مجھے اولاد ہاشم سے چن لیا۔“ (رقم: ۲۷۶۱)

چنانچہ آپؐ کا خاندان صدق و صفا، جود و سخا، بذل و عطا، سیادت و قیادت اور فہم و فراست جیسے اوصافِ حسنہ میں اعلیٰ مقام پر فائز تھا۔ اس خاندان کے اوصافِ حمیدہ کی وجہ سے قبائل عرب اس کا احترام کرتے تھے اور اس خاندان میں سے جن لوگوں نے اسلام قبول کیا، وہ سیادت و قیادت اور کشور کشائی کے مرتبے پر بھی فائز ہو گئے اور انہوں نے خداداد صلاحیت سے اپنی قابلیت کا لوہا منوا لیا۔ اس خاندان کے افراد شرافت و نجابت، فہم و فراست، سیادت و قیادت میں ایک سے ایک بڑھ کر تھے۔

اس حقیقت کا اعتراف امیر المؤمنین امیر معاویہ بن ابی سفیان رضی اللہ عنہما اموی قریشی کی زبانی سینے:

”ان سے پوچھا گیا کہ بنو امیہ اور بنو ہاشم میں شریف کون تھا؟ انہوں نے فرمایا: کہ

ہم میں اشراف زیادہ تھے اور ان میں شریف زیادہ تھے۔ ان میں ایک بزرگ ہاشم تھے

جس کے برابر (ہمارے جد امجد) عبدمناف بن قصی کی اولاد میں سے کوئی بھی نہ تھا، جب وہ فوت ہو گئے تو تعداد کے اعتبار سے ہم میں اشراف زیادہ ہو گئے، لیکن ہم میں سے کوئی شخص عبدالمطلب بن ہاشم کے برابر نہ تھا۔ جب وہ فوت ہو گئے تو ہم تعداد اور اشراف کے اعتبار سے زیادہ ہو گئے، لیکن ان میں ایک ایسا شخص پیدا ہوا جو آنکھوں کی ٹھنڈک اور دل کا سکون اور سرور تھا (اور ہم میں بلکہ پوری دنیا میں اس جیسا انسان پیدا ہی نہیں ہوا) اسی بنا پر انہوں نے کہا کہ ہم میں نبی پیدا ہوا ہے اور حقیقت یہ ہے اولین و آخرین میں اس کی نظیر نہیں مل سکتی اب بتاؤ کہ یہ شرف کن کو نصیب ہوا؟! (ظاہر ہے کہ بنو ہاشم کو نصیب ہوا)“^①

سبحان اللہ! آپؐ نے کتنے کھلے دل کے ساتھ اپنے عم زاد ہاشمیوں کی فضیلت کا اعتراف کیا ہے۔ بہر حال آپ کے گھرانے میں سے جن لوگوں نے اسلام اور ایمان قبول کر لیا اسے نسبی شرافت کے ساتھ شرف صحابیت بھی حاصل ہو گیا اور شرف صحابیت بذات خود ایک ایسا شرف ہے کہ اس کے برابر اور کوئی شرف نہیں ہو سکتا، کیونکہ اللہ تعالیٰ نے اپنے کلام میں شرف صحابیت سے مشرف ہونے والوں کو اپنا لشکر قرار دیا ہے۔

چنانچہ قرآن کریم میں ارشاد باری تعالیٰ ہے:

﴿أُولَئِكَ كَتَبَ فِي قُلُوبِهِمُ الْإِيمَانَ وَأَيَّدَهُم بِرُوحٍ مِّنْهُ وَيَدْخُلُهُمْ جَنَّاتٍ تَجْرِي مِنْ تَحْتِهَا الْأَنْهَارُ خَالِدِينَ فِيهَا رَضِيَ اللَّهُ عَنْهُمْ وَرَضُوا عَنْهُ أُولَئِكَ حِزْبُ اللَّهِ أَلَا إِنَّ حِزْبَ اللَّهِ هُمُ الْمُفْلِحُونَ﴾ (المجادلہ: ۲۲)

”یہ وہ (صحابہ رسولؐ) ہیں جن کے دلوں میں اللہ نے (پتھر پر لکیر کی طرح) ایمان لکھ دیا ہے اور نصرتِ نبوی سے ان کی تائید فرمائی اور وہ انہیں ایسے باغات میں

① امیر معاویہؓ بن ابی سفیانؓ مؤلفہ منیر احمد الغضبان

داخل فرمائے گا جن کے نیچے نہریں چلتی ہیں، وہ اس میں ہمیشہ رہیں گے۔ اللہ ان سے راضی ہو گیا اور وہ اللہ سے راضی ہو گئے۔ وہ اللہ کا لشکر ہیں اور سن لو اللہ کا لشکر ہی کا مران ہونے والا ہے۔“

غور فرمائیں کہ جن خوش نصیبوں کے دلوں میں اللہ نے ایمان کا ثمر بار پودا گاڑ دیا ہو اور اپنے غیبی خزانوں سے اس کی آب یاری کی ہو اور کلمۃ التقویٰ سے اسے غذا فراہم کی ہو اور انہوں نے جنگِ بدر و احد اور غزوہٴ موتہ و تبوک میں ایمانی جذبات کا مظاہرہ بھی کیا ہو، بھلا بعد والوں میں کوئی شخص ان کے برابر ہو سکتا ہے!؟

حضرت امام عبداللہ بن مبارک مروزیؒ سے کسی نے پوچھا کہ حضرت عمر بن عبد العزیزؒ افضل ہیں یا حضرت امیر معاویہؒ تو آپ نے فرمایا اللہ کی قسم! حضرت امیر معاویہؒ کے اس گھوڑے کی ناک کا غبار بھی حضرت عمر بن عبدالعزیزؒ کے عمل سے بہتر ہے جس پر اس نے سوار ہو کر حضرت رسول کریم ﷺ کے ہمراہ جہاد کیا تھا، اس کے بعد آپ نے فرمایا: ”لَا يُقَاسُ أَحَدٌ بِأَصْحَابِ مُحَمَّدٍ ﷺ“، یعنی ”کسی امتی کو حضرت محمد ﷺ کے صحابہؓ کے برابر تو لے نہیں جا سکتا۔“ (کتاب الشریعة از امام آجری)

حضرت عبداللہ بن عباسؓ فرماتے ہیں کہ

”لَا تَسْبُوا أَصْحَابَ مُحَمَّدٍ فَلَمَقَامَ أَحَدِهِمْ سَاعَةً (یعنی مع

النبي ﷺ) خَيْرٌ مِنْ عِبَادَةِ أَحَدِكُمْ عُمْرَةً“ (شرح عقیدہ طحاویہ: ص ۵۳۲)

”صحابہ محمد ﷺ کو برا نہ کہو۔ ان کا حضرت نبی کریم ﷺ کے ساتھ ایک گھڑی

ٹھہرنا، تمہاری ساری زندگی کی عبادت سے بہتر ہے۔“

پانچویں صدی ہجری کے نامور فقیہ و متکلم اور مایہ ناز مورخ و محقق امام ابو محمد علی بن احمد

بن حزم اندلسیؒ، جن کے بارے میں شیخ اکبر ابن عربی حاتمی طائی کو خواب آیا تھا کہ حضرت رسول کریم ﷺ ان سے بغل گیر ہوئے تو وہ آپ ﷺ کے بدن میں سما گئے۔

اپنی گراں قدر تالیف الإحکام فی أصول الأحکام: ۸۹/۵ میں فرماتے ہیں:

”صحابی رسولؐ وہ ہوتا ہے جو حضرت رسول کریم ﷺ کے پاس بیٹھنے کی سعادت حاصل کر چکا ہو، اگرچہ ایک گھڑی ہی سہی اور وہ آپ کا فرمان مبارک سن سکا ہو، اگرچہ ایک جملہ ہی سہی یا اس نے شعور کی حالت میں آپ کے کسی کام کا مشاہدہ کر لیا ہو اور وہ ان لوگوں میں سے نہ ہو جن کا نفاق، پیہم مشہور ہے اور وہ نفاق کی حالت میں ہی مرے تھے۔“

چنانچہ صحابہ کرامؓ سب کے سب بلند اخلاق، باکمال اور پسندیدہ انسان تھے اور ہم پر ان سب کی تکریم و تعظیم کرنا واجب ہے اور ہم پر ان کے لیے استغفار کرنا اور ان سب سے محبت کرنا فرض ہے۔ ان کی صدقہ کی ہوئی ایک کھجور کا ثواب، ہماری صدقہ کی ہوئی ساری دولت کے ثواب سے کہیں زیادہ ہے اور حضرت رسول کریم ﷺ کے پاس ان کا ایک گھڑی بھر بیٹھنا، ہماری ساری زندگی کی عبادت الہی سے افضل ہے، اگر ہم میں سے کوئی انسان، اللہ کی اطاعت و فرمانبرداری کرنے میں اپنی ساری زندگی بھی صرف کر دے تو اس کی یہ اطاعت، صحابیؓ رسول کے گھڑی بھر کے عمل کے برابر نہیں ہو سکتی۔

حضرت رسول کریم ﷺ نے فرمایا:

”میرے صحابہ کو میرے لیے چھوڑ دو اگر تم میں سے کسی کی ملکیت میں اُحد پہاڑ کے برابر سونا ہو اور وہ اسے فی سبیل اللہ صدقہ کر دے تو وہ پھر بھی ان کی فی سبیل اللہ صدقہ کردہ لپ بھر جو کے ثواب کو نہیں پہنچ سکتا۔ (جب انہیں اس قدر رفعت شان حاصل

ہے) تو کوئی ہوش مند انسان کسی صحابی کی گرد پاتک پہنچنے کا تصور کس طرح کر سکتا ہے؟ کیونکہ کسی آدمی کے پاس اُحد پہاڑ کی مقدار برابر سونے کا ہونا ناممکن اور پھر اس کا اسے خرچ کرنا جوئے شیر لانے کے مترادف ہے۔“

چنانچہ خوش نصیب ہیں وہ حضرات جو اصحابؓ رسولؐ بھی ہیں اور خانوادہ رسولؐ بھی ہیں۔ خانوادہ رسولؐ کا اللہ تعالیٰ کے ہاں بڑا مرتبہ و مقام ہے۔ خلیفہ رسولؐ سیدنا ابوبکر صدیق اور حضرت عمر فاروق رضی اللہ عنہما جب عم رسولؐ سیدنا عباسؓ بن عبدالمطلب ہاشمیؓ کو دیکھتے تو احتراماً اپنی سواریوں سے نیچے اتر پڑتے تھے، بلکہ حضرت عمر فاروقؓ اپنے دورِ خلافت میں سیدنا عباسؓ بن عبدالمطلب سے بارش کی دعا کی درخواست کرتے تھے اور ان کی دعا قبول بھی ہوتی تھی۔ جب آپؓ نے اپنے دورِ خلافت میں صحابہ کرامؓ کے عطیات مقرر کئے تو اپنے سیکرٹری سے فرمایا کہ سب سے پہلے حضرت رسول کریم ﷺ کے خاندان کے افراد کے نام لکھو اور ان میں آپ کی بیویوں کے بعد بنی عبدمناف کے نام لکھو اور ان میں سے پہلے حضرت علیؓ اور پھر حسنؓ و حسینؓ کے نام لکھو۔

چنانچہ آپؓ نے سیدنا علی المرتضیٰؓ کے لئے پانچ ہزار (۵۰۰۰)، سیدنا حسنؓ کے لئے چار ہزار (۴۰۰۰) اور سیدنا حسینؓ کے لئے تین ہزار (۳۰۰۰) دینار مقرر کئے۔ آپ سیدنا عبد اللہ بن عباسؓ ہاشمیؓ کو کم سنی کے باوجود کبار صحابہ کرامؓ کی مجلس میں جگہ دیا کرتے تھے اور ان کے علم و فضل سے مستفید ہوا کرتے تھے۔

تاریخ یعقوبی میں ہے کہ حضرت ابوبکر صدیقؓ، سبط رسولؐ سیدنا حسن بن علیؓ کو اپنے کندھوں پر بٹھا کر ان سے خوش طبعی کرتے اور فرماتے:

”بَابِي، شَبِيهٌ بِالنَّبِيِّ، غَيْرُ شَبِيهٍ بِعَلِيِّ“ (ج ۲ ص ۱۱۷)

”میرا باپ فدا ہو، یہ تو حضرت نبی کریم ﷺ کے مشابہ ہے، حضرت علی کے مشابہ

نہیں ہیں۔“

چنانچہ سیدہ فاطمہؑ بنت رسولؐ بھی انہی الفاظ سے اپنے پھول حسنؑ بن علیؑ کو لوری دیا کرتی تھیں اور جب آپ بیمار ہوئیں تو حضرت ابو بکر صدیقؓ کی بیوی حضرت اسماء بنت عمیسؓ ہی آپؐ کی تیمارداری کرتی رہیں حتیٰ کہ انہوں نے ہی سیدہ فاطمہؑ کو غسل دیا اور آپ کے جنازے کے ساتھ گئیں اور جب حضرت ابو بکر صدیقؓ فوت ہوئے تو سیدنا علی مرتضیٰؑ نے آپ کی اسی بیوہ سے شادی کی اور ان کے بیٹے محمد بن ابی بکر صدیقؑ کی کفالت کی اور اسے مصر کا گورنر مقرر کیا اور بعد ازاں صدیقی گھرانے کی لختِ جگر اُم فروہ بنت قاسم بن محمد بن ابو بکر صدیقؓ کا نکاح ہاشمی گھرانے کے نور چشم سیدنا محمد بن علیؑ بن حسینؑ سے ہوا۔

ان گزارشات کا مقصد یہ ہے کہ اصحاب النبی رضوان اللہ علیہم اجمعین اہل بیتؑ کی عظمت کے پیش نظر، دل و جان سے ان کا احترام کرتے تھے اور ان کا حق پہچانتے تھے اور ان سے تعلق جوڑنے میں فخر محسوس کرتے تھے اور انہیں سر آنکھوں پر بٹھاتے تھے۔

لہذا متاخرین اور آخرین مسلمانوں پر فرض ہے کہ وہ بھی متقدمین کی طرح اہل بیتؑ کا احترام کریں اور برصغیر کے مصنوعی سادات کی بد اعمالیوں کو اصلی سادات کے استخفاف کا ذریعہ نہ بنائیں اور اس بات پر یقین رکھیں کہ حقیقی سادات کرام واقعی اشراف، صبر مند اور عزت دار اور طہارتِ قلبی کے آئینہ دار ہوتے ہیں۔ وہ اُمت میں محکمہ دلائل و براہین سے مزین متنوع و منفرد کتب پر مشتمل مفت آن لائن مکتبہ

فساد نہیں ڈالتے بلکہ اسے پُر امن رکھنے کی تگ و دو کرتے ہیں۔

محترم قارئین کرام! جب یہ بات ثابت ہے کہ اہل بیت اور صحابہ کرامؓ رحماء بینہم تھے تو پھر ان کی محبت کے پردے میں آج کل اتنا بڑا فساد کیوں ہو رہا ہے اور مسلمان ایک دوسرے کے ہاتھوں گاجر مولیٰ کی طرح کیوں کٹ رہے ہیں اور عبادت خانوں اور جلسہ گاہوں میں بے گناہ شیعہ سنی کیوں مارے جا رہے ہیں؟ اس بات پر غور و فکر کرنے کی ضرورت ہے تاکہ اصل خرابی اور بیماری کا پتہ لگے اور اس کا علاج کیا جاسکے۔ ہم ان شاء اللہ اپنے اس کتابچے میں اسی چیز کا پتہ لگائیں گے اور اس کے لیے شافی نسخہ بھی بتائیں گے، کیونکہ اُمت میں افتراق و انتشار کے طاعون کی وجوہات تلاش کرنا اور اس کا علاج کرنا شرعی فریضہ ہے۔

برادرانِ ملت! ہمیں ایسے محققین اور مصنفین پر تعجب آتا ہے جو یہودیت زدہ مؤرخین کی من گھڑت اور بے سرو پار وایات پر اعتماد کر کے اُمت میں افتراق کو فروغ دے رہے ہیں اور ان میں سے بعض مفکرین یہ سمجھتے ہیں کہ وہ علمی حقائق تک رسائی حاصل کر چکے ہیں حالانکہ جس چیز پر انہوں نے اعتماد کیا ہے، اس کی علمی بنیاد، سرے سے موجود ہی نہیں، لیکن وہ سمجھتے ہیں کہ ہم نیک کام کر رہے ہیں جبکہ ان کے اس نیک کام کا نتیجہ سوائے افتراق و اختلاف کے اور کچھ نہیں ہے اور جب ہم ان سے ان کے سعی و عمل کے نتیجے کے متعلق پوچھیں گے تو ان کی طرف سے اچھے خیالات رکھنے والا صرف یہی جواب دے گا کہ فقط علم اور معلومات کے لئے اور بس۔ حالانکہ اگر ان معلومات کی کوئی بنیاد ہوتی بھی تو پھر بھی فتنے کے خوف کے پیش نظر انہیں دفن ہی رہنے دینا چاہئے تھا۔

چنانچہ ہم اس قسم کے محققین اور تاریخ نگاروں سے گزارش کرتے ہیں کہ وہ خدارا اُمتِ محمدیہ پر ترس کھائیں اور ان تاریخی مسائل اور مشاجرات کو اُچھالنے سے گریز کریں جن کے منفی نتائج برآمد ہوتے ہیں اور وہ زخم خوردہ اُمتِ محمدیہ کو خاک و خون میں تڑپا دیتے ہیں اور ان کی بجائے اُن حقائق کو بیان کریں جو امت کو آپس میں جوڑ دیں تاکہ وہ کفار کے سامنے بنیانِ مرصوص بن کر کھڑی ہو سکے۔

ہم بفضل اللہ تعالیٰ آپ کے سامنے وہ حقائق بیان کریں گے جو اُمتِ محمدیہ کو باہم مل بیٹھنے اور سابقہ غلطیوں کی تلافی کرنے پر مجبور کر دیں گے۔ ان شاء اللہ!

رسولِ کریم ﷺ کی اولین ذمہ داری؛ تزکیہٴ نفوس

حضرت رسولِ کریم ﷺ کا فرض منصبی یہ تھا کہ وہ لوگوں کو آیاتِ الہی پڑھ کر سنائیں اور انہیں کتاب و حکمت کی تعلیم دیں اور ان کا تزکیہٴ نفوس کریں۔ چنانچہ قرآن کریم نے اس فریضے کو ان کلمات میں بیان کیا ہے:

﴿هُوَ الَّذِي بَعَثَ فِي الْأُمِّيِّينَ رَسُولًا مِّنْهُمْ يَتْلُوا عَلَيْهِمْ آيَاتِهِ وَيُزَكِّيهِمْ وَيُعَلِّمُهُمُ الْكِتَابَ وَالْحِكْمَةَ وَإِن كَانُوا مِن قَبْلُ لَفِي ضَلَالٍ مُّبِينٍ﴾ (الجمعة: ۲)

”اللہ وہ ذات ہے جس نے ناخواندہ لوگوں میں رسول بھیجا جو انہیں میں سے ہے، وہ ان پر اس کی آیات پڑھتا ہے اور ان کے دلوں کا تزکیہ کرتا ہے اور انہیں کتاب اور حکمت سکھاتا ہے اور اس سے قبل وہ صریح گمراہی میں تھے۔“

چنانچہ اس بات میں ذرہ برابر شک کی گنجائش نہیں کہ حضرت رسولِ کریم ﷺ نے اس فریضے کو بہترین طریقے سے سرانجام دیا اور اس کے نتیجے میں آپ کے صحابہ کرامؓ

تقویٰ و طہارت، امانت و دیانت، شرافت و صداقت، شجاعت و بسالت، رافت و رحمت، فہم و فراست کا مجسمہ بن گئے تھے۔

ان کی عظمتِ شان کے لیے اتنا ہی کافی ہے کہ اللہ تعالیٰ نے انہیں بہترین اُمت قرار دیا۔ چنانچہ قرآن کریم میں ہے: ﴿كُنْتُمْ خَيْرَ أُمَّةٍ أُخْرِجَتْ لِلنَّاسِ﴾ (آل عمران: ۱۱۰) ”تم بہترین اُمت ہو جسے لوگوں کے لئے نکالا گیا ہے۔“ اور انہی ہستیوں کو اللہ تعالیٰ نے لوگوں کے لئے کسوٹی اور ماڈل بنایا اور انہیں اُمتِ وسط قرار دیا۔

قرآن میں ہے:

﴿وَكَذَلِكَ جَعَلْنَاكُمْ أُمَّةً وَسَطًا لِتَكُونُوا شُهَدَاءَ عَلَى النَّاسِ وَيَكُونَ الرَّسُولُ عَلَيْكُمْ شَهِيدًا﴾ (البقرة: ۱۴۳)

”اور اسی طرح ہم نے تمہیں اُمتِ وسط (معتدل) بنایا تاکہ تم لوگوں پر گواہ بن جاؤ اور رسول تم پر گواہ بن جائے۔“

ان پاک باز ہستیوں کی شانِ کریم میں اتنی آیات موجود ہیں کہ اگر ان کا مکمل تذکرہ کیا جائے تو یہ مضمون طویل ہو جائے گا۔ اگر کوئی شخص تفصیل میں جانا چاہے تو شیخ صالح بن عبداللہ درویش سیشن حج قطیف سعودی عرب کے مقالے صحبۃ الرسول کا مطالعہ کرے یا پھر اعلام الموقعین کی طرف رجوع کرے۔ قصہ مختصر یہ ہے کہ ان ہستیوں کے نفوس کا تزکیہ حضرت رسول مقبول ﷺ نے کیا اور حق ادا کر دیا۔

برادرانِ ملت! ذرا اس بات پر غور کیجئے کہ ان قدسی نفوس کو کس نے متقون، صادقون کا خطاب عطا کیا اور اشداء علیٰ الکفار رحماء بینہم کی صفات سے موصوف کیا؟

کیا یہ حقیقت نہیں کہ اللہ نے ہی انہیں یہ خطاب عطا کیا اور ان صفات سے موصوف کیا ہے تو پھر ہمیں کیا پڑی کہ ہم ضعیف اور کذاب راویوں کی جھوٹی روایات کے ذریعے ان کی کردار کشی کریں اور مسلمان بھائیوں کی دل آزاری کا سامان پیدا کریں۔

اصحابِ رسولؐ کا وصف جمیل؛ ان کا آپس میں محبت کرنا

برادرانِ ملت! دُنیا جانتی ہے کہ حضرت رسول کریم ﷺ کے صحابہ کرامؓ دُنیا کے منفرد انسان تھے اور انہیں وہ امتیازات اور خوبیاں حاصل تھیں جو دوسرے گروہوں کو حاصل ہونی محال ہیں، کیونکہ حضرت رسول مقبول ﷺ نے اپنے زیر سایہ ان کی تربیت کی اور انہیں کتاب و حکمت کی تعلیم دی اور پر آشوب حالات میں ان کے صدقِ ایمان کا امتحان لیا تو وہ کامیاب اور کامران ثابت ہوئے۔ انہوں نے آپ کی طرف میلی آنکھ سے دیکھنے والوں کی آنکھیں پھوڑ دیں اور قتل کی غرض سے آنے والوں کی کلائیوں کاٹ دیں اور اس سلسلے میں اپنے اور پرانے کافروں کا فرق نہ کیا۔ کیا حضرت ابو عبیدہؓ نے اپنے کافر باپ کو جنگِ بدر میں جہنم رسید نہ کیا تھا؟! اور حضرت عمرؓ بن خطاب نے اپنے کافر ماموں کا سر نہیں کاٹا تھا؟! اور حضرت ابو حذیفہؓ نے اپنے کافر باپ عتبہ بن ربیعہ کے مقابلے نہ آئے تھے؟! یہ لوگ کفار کے مقابلے میں جس قدر سخت تھے، آپس میں اتنے ہی رحمدل اور مہربان تھے۔ چنانچہ اس مقابلے میں ہم ان کے اس مرغوب وصف کا تذکرہ کریں گے کیونکہ اس میں بہت سے حقائق پوشیدہ ہیں۔

یہ وصف اس لائق ہے کہ اس کی تشریح و تفسیر بیان کی جائے اور اسے لوگوں میں متعارف کرایا جائے تاکہ وہ اس سے آگاہی حاصل کر کے قصہ گو و اعظین اور ذاکرین

کی زہریلی تقریروں کے اثرات سے محفوظ رہیں اور اہل بیت و صحابہ کے ساتھ اپنا رشتہ ایمان مضبوط رکھیں۔

آپ جانتے ہیں کہ وہ وصف کون سا ہے؟

وہ ہے..... رحماء بینہم!

چنانچہ غور فرمائیے کہ رحمٰن اور رحیم، اللہ تعالیٰ کے صفاتی نام ہیں اور اس نے قرآن کریم میں بیشتر مقامات پر ان کا تذکرہ کیا ہے۔ چنانچہ ہر سورۃ کی ابتدا میں ہے: بِسْمِ اللّٰهِ الرَّحْمٰنِ الرَّحِیْمِ اور سورۃ فاتحہ میں ہے اَلرَّحْمٰنِ الرَّحِیْمِ اور سورۃ بقرہ میں ہے ﴿وَاللّٰهُمَّ اِلٰهَ وَّاحِدٌ لَا اِلٰهَ اِلَّا هُوَ الرَّحْمٰنُ الرَّحِیْمُ﴾ سورہ حم سجدہ میں ہے: ﴿تَنْزِیْلٌ مِّنَ الرَّحْمٰنِ الرَّحِیْمِ﴾ اور اللہ تعالیٰ نے اپنے پیارے رسول ﷺ کا تذکرہ بھی انہی اوصاف سے بیان کیا ہے۔ چنانچہ سورۃ توبہ کے آخر میں ہے: ﴿لَقَدْ جَاءَكُمْ رَسُوْلٌ مِّنْ اَنْفُسِكُمْ عَزِیْزٌ عَلَیْهِ مَا عَنِتُّمْ حَرِيْصٌ عَلَیْكُمْ بِالْمُؤْمِنِيْنَ رُوْوفٌ رَّحِیْمٌ﴾ (۱۲۸)

المختصر اس صفت کے متعلق بیان شدہ آیات و احادیث کی تعداد بہت زیادہ ہے اختصار کے پیش نظر انہیں پر اکتفا کرتے ہوئے مزید دو احادیث ذکر کی جاتی ہیں:

◎ امام ابو داؤد اپنی سنن میں حضرت عبداللہ بن عمروؓ سے روایت کرتے ہیں کہ حضرت رسول کریم ﷺ نے فرمایا: اَلرَّاحِمُوْنَ يَرْحَمُهُمُ الرَّحْمٰنُ (رقم: ۴۹۴۱)

”رحم کرنے والوں پر رحمن، رحمت کرتا ہے۔“

◎ صحیح بخاری و مسلم میں حضرت ابو ہریرہؓ سے روایت ہے کہ آپؐ نے فرمایا:

«مَنْ لَا يَرْحَمُ لَا يَرْحَمُ» (بخاری: ۶۰۱۳، مسلم: ۲۳۱۹)

”جو رحم نہ کرے، اس پر رحم نہیں کیا جاتا“

ہمیں اس حقیقت پر غور کرنا چاہئے کہ اللہ سبحانہ و تعالیٰ نے اپنے پیارے رسول ﷺ کے صحابہ کرامؓ کا وصف بھی اسی مادے سے مشتق رَحَمَاءُ بَيْنَهُمْ بیان کیا ہے۔ چنانچہ قرآن میں ہے:

﴿مُحَمَّدٌ رَسُولُ اللَّهِ وَالَّذِينَ مَعَهُ أَشِدَّاءُ عَلَى الْكُفَّارِ رُحَمَاءُ بَيْنَهُمْ تَرَاهُمْ رُكَّعًا سُجَّدًا يَبْتَغُونَ فَضْلًا مِّنَ اللَّهِ وَرِضْوَانًا...﴾ (النخ: ۲۹)

”محمدؐ، اللہ کے رسول ہیں اور وہ لوگ جو ان کے ساتھ ہیں وہ کفار پر بڑے سخت ہیں اور آپس میں رحم دل ہیں، تو انہیں رکوع اور سجدے کرتے ہوئے دیکھے گا، وہ اللہ کا فضل اور اس کی خوشنودی تلاش کرتے ہیں۔“

اس صریح نص کے مقابلے میں ان روایات اور قصوں، کہانیوں کی کیا حیثیت ہے جنہیں کذاب راویوں نے روایت کیا ہے اور وہ ہمارے سامنے ان کی تصویر یوں پیش کرتی ہیں کہ وہ آپس میں نفور اور نامانوس تھے اور ان کے درمیان شدید عداوت تھی۔ حقیقت یہ ہے کہ وہ آپس میں رحم دل تھے اور صفتِ رحمت ان کے دلوں میں جاگزیں تھی، اگر زندگی کے کسی موڑ پر وہ مسلم نما یہودیوں کی سازشوں کے جال میں پھنسے بھی تھے تو اللہ نے انہیں اس جال سے نکال لیا تھا اور وہ باہم شکر و شکر ہو گئے تھے۔

ہمیں یہ زیبا نہیں کہ ہم ان کی عارضی اور وقتی شکر رنجی کو بنیاد بنا کر صریح نص قرآنی کو بھول جائیں اور ان کی بشری اور وقتی کمزوریوں کو اچھالنا شروع کر دیں اور ان کی عمر بھر کی محبت و یگانگت اتحاد و اتفاق سے آنکھیں موند لیں بلکہ ہمیں چاہئے کہ ہم حکم الہی

کے موافق ان کے لئے دعا کریں اور ان لوگوں میں شامل ہو جائیں جن کے متعلق اللہ سبحانہ و تعالیٰ نے یہ خبر دی ہے:

﴿وَالَّذِينَ جَاءُوا مِن بَعْدِهِمْ يَقُولُونَ رَبَّنَا اغْفِرْ لَنَا وَلِإِخْوَانِنَا الَّذِينَ سَبَقُونَا بِالْإِيمَانِ وَلَا تَجْعَلْ فِي قُلُوبِنَا غِلًّا لِلَّذِينَ آمَنُوا رَبَّنَا إِنَّكَ رَؤُوفٌ رَّحِيمٌ﴾ (الحشر: ۱۰)

”وہ لوگ جو ان کے بعد آئے وہ کہتے ہیں: اے ہمارے رب! ہمیں بخش اور ہمارے ان بھائیوں کو بھی جو ایمان قبول کرنے میں ہم سے سبقت لے گئے اور ہمارے دلوں میں ان لوگوں کے متعلق کینہ و کدورت پیدا نہ کر جو ایمان لے آئے۔ اے ہمارے رب! تو بخشنے والا مہربان ہے۔“

قارئین کرام! ہمارے اکثر مورخین نے تاریخ لکھتے وقت اسانید پر توجہ نہیں دی اور جن مورخین نے اسانید کا اہتمام کیا ہے، انہوں نے تاریخی متون کو قرآن کی کسوٹی پر پرکھنے کی ضرورت محسوس نہ کی اور حاسدین اسلام کی پھیلائی ہوئی جھوٹی داستانوں کو اپنی کتابوں میں داخل کر کے اپنی کتابوں کا حجم بڑھا لیا۔ نتیجتاً سطحی سوچ رکھنے والے عوام انہیں پڑھ پڑھا اور سن سنا کر اپنے محسنین کے بارے میں بدگمان ہو گئے اور ان پر طعن و لعن کرنے لگے۔ حالانکہ محققین کے نزدیک معتمد اصول یہ ہے کہ متن کو سند کے ساتھ بیان کیا جائے اور اسناد کی جانچ پڑتال کرنے کے بعد روایات کے متون کی تحقیق کی جائے اور ان کے مفہوم کو بیان کرنے میں قرآن و سنت اور اور اسلام کے کلی اصول کو سامنے رکھا جائے اور ان کے درمیان تطبیق دی جائے اور جو روایت قرآن کی واضح نصوص اور اسلام کے کلی اصول سے میل نہ رکھتی ہو، اس کے مفہوم میں توقف کیا

جائے۔ یہ ہے طور طریقہ ان لوگوں کا جنہیں علم میں رسوخ حاصل ہے اور ان کے دل کھوٹ اور کجی سے پاک ہیں۔ اور جن کے دلوں میں کھوٹ اور کجی ہے وہ قرآن کی واضح نص پر ایمان نہیں رکھتے بلکہ کذاب راویوں کی خود تراشیدہ داستانوں پر ایمان رکھتے ہیں اور یہ نہیں دیکھتے کہ اللہ سبحانہ و تعالیٰ نے تو ان کے متعلق یوں بیان فرمایا ہے:

﴿مُحَمَّدٌ رَسُولُ اللَّهِ وَالَّذِينَ مَعَهُ أَشِدَّاءُ عَلَى الْكُفَّارِ رُحَمَاءُ بَيْنَهُمْ تَرَاهُمْ رُكَّعًا سُجَّدًا يَبْتَغُونَ فَضْلًا مِّنَ اللَّهِ وَرِضْوَانًا سِيمَاهُمْ فِي وُجُوهِهِمْ مِنْ أَثَرِ السُّجُودِ ذَلِكَ مَثَلُهُمْ فِي التَّوْرَةِ وَمَثَلُهُمْ فِي الْإِنْجِيلِ كَزَرْعٍ أَخْرَجَ شَطَنَهُ فَازْرَهُ فَاسْتَعْلَظَ فَاسْتَوَىٰ عَلَىٰ سُوقِهِ يُعْجِبُ الزُّرَّاعَ لِيُغَيِّظَ بِهِمُ الْكُفَّارَ وَعَدَّ اللَّهُ الَّذِينَ آمَنُوا وَعَمِلُوا الصَّالِحَاتِ مِنْهُمْ مَغْفِرَةً وَأَجْرًا عَظِيمًا﴾ (الف: ۲۹)

”محمد، اللہ کے رسول ہیں اور جو لوگ ان کے ساتھ ہیں وہ کفار پر بڑے سخت اور آپس میں بڑے نرم دل ہیں، تو انہیں رکوع کرتے اور سجدے کرتے ہوئے پائے گا، وہ اللہ کا فضل اور اس کی خوشنودی تلاش کرتے ہیں۔ سجدوں کے اثر سے ان کے چہروں پر (شرافت و وقار) کی نشانیاں ہیں۔ ان کے یہی اوصاف تورات میں بیان ہوئے ہیں اور یہی اوصاف انجیل میں ہیں۔ اس کھیتی کی طرح جس نے اپنی کونپل نکالی پھر اسے مضبوط کیا پھر وہ موٹی ہوئی پھر وہ اپنی نال پر کھڑی ہوئی اور کسانوں کو خوش کرنے لگی تاکہ اللہ ان (صحابہ کی قوت و شوکت) کے ساتھ کفار کا دل جلانے، اللہ نے ان لوگوں کے ساتھ جو ان میں سے ایمان لائے اور انہوں نے اچھے اعمال کئے، مغفرت اور اجر عظیم کا وعدہ کیا ہے۔“

قارئین کرام! اب ہم آپ کے سامنے ایسے دلائل ذکر کرنے والے ہیں جو اس

حقیقت سے نقاب کشائی کریں گے کہ اصحابِ رسولؐ باہم شیر و شکر اور اخوت و محبت کا پیکر تھے۔ یہ دلائل اپنی وضاحت اور سٹھرائی اور قوت معانی اور قریب الفہم ہونے کے باوجود جدید اور انوکھے ہیں۔ لہذا آپ نے ان دلائل کا جذباتی ہونے سے قبل، بلکہ اپنی خاندانی معلومات اور تاریخ کے بارے میں اپنی یادداشتوں پر اعتماد کرنے سے قبل، ٹھنڈے دل سے مطالعہ کرنا ہے۔ یہ دلائل حقیقی صورتِ حال سے ہم آہنگ اور قرآنی نص سے مطابقت رکھتے ہیں اور ہمارے سینوں کو صحابہ کرامؓ کے متعلق بدگمانی سے پاک کرتے ہیں۔

اصحابِ رسولؐ اور اہل بیتؑ کے مابین محبت و اخوت اور یگانگت

پہلا استدلال: پوری زندگی ان کا باہم مل جل کر رہنا

قارئین کرام! انسان فطرتاً مدنی الطبع ہے اور انسانوں کے ساتھ مل جل کر رہنا، اس کی فطرت میں داخل ہے، اس لئے وہ سامری کی طرح اکیلا زندگی بسر نہیں کر سکتا۔ اسے بچپن میں والدین اور بہن بھائیوں کے ساتھ رہنا پڑتا ہے اور جب دس بارہ سال کی عمر کو پہنچتا ہے تو اسے مکتب میں ہم جماعتوں کے ساتھ مل کر پڑھنا اور کام کرنا پڑتا ہے اور پھر جب وہ عالم شباب میں داخل ہوتا ہے تو اسے جوانوں کے ساتھ مل کر کمانا پڑتا ہے۔ اسے سفر و حضر میں ہر طرح کے لوگوں سے واسطہ پڑتا ہے۔ اسے پڑوسیوں کے ساتھ رہنے اور مسافروں کے ساتھ مل کر سفر کرنے اور ان کے ساتھ مل کر روزی کمانے کے لئے صنعت و حرفت اور تجارت و مضاربت کرنی پڑتی ہے اور ان مواقع پر اسے لوگوں کی نفسیات سے آگاہی حاصل ہوتی ہے۔ اگر ان مواقع پر اسے کوئی ضرورت پیش آئے اور کوئی انسان اس کی ضرورت پوری کر دے یا اس کی تنگی دور کر دے تو وہ انسان اسے ہمیشہ یاد رہتا ہے۔ یہی وجہ ہے کہ انسان کو اچھے ہمسائے اور اچھے ہم نشین اور ہم جماعت زندگی بھر یاد رہتے ہیں بلکہ بعض لوگ توجج یا عمرہ کے محدود محکمہ دلائل و براہین سے مزین متنوع و منفرد کتب پر مشتمل مفت آن لائن مکتبہ

سفر کے ساتھیوں کو عمر بھر نہیں بھولتے۔

لیکن ان ہستیوں کے متعلق کیا خیال ہے جو دعوتِ ایمان کے پُر آشوب ابتدائی دور میں دارِ ارقم میں حضرت رسول کریم ﷺ سے اسلام اور ایمان کا درس لیتی تھیں اور باہم متحد ہو کر کفارِ قریش سے نبرد آزما تھیں، پھر انہوں نے ایمان کی خاطر گھر بار، خویش و اقارب، مال و دولت کو چھوڑ کر حبشہ کی طرف ہجرت کی، اس سفر میں انہیں سنگلاخ پہاڑ اور لُح و دوق صحراء اور مہیب سمندر عبور کرنے پڑے، بعد ازاں انہیں مدینہ منورہ کی طرف ہجرت کرنی پڑی اور اپنے محبوب اہل و عیال اور پیارے وطن کو چھوڑنا پڑا۔

پھر وہ پاکیزہ فطرت صحابہ کرامؓ جنہوں نے حضرت رسول کریم ﷺ کی کمان میں متفق اور متحد ہو کر جنگ بدر و احد لڑی ہو اور وہ غزوہ خندق میں اکٹھے محصور رہے ہوں، اور وہ شدید گرمیوں میں بے آب و گیاہ میدانوں اور سنگلاخ پہاڑوں اور وسیع و عریض ریگستانوں کو پیدل اور سوار طے کر کے میدانِ تبوک میں پہنچے ہوں اور ان مواقع پر انہوں نے اکٹھے ہو کر ظلم و ستم کا مقابلہ کیا ہو۔ بھلا وہ آپس میں رحمدل اور متفق و متحد نہ تھے؟ یقیناً وہ متفق و متحد اور بنیانِ مرصوص تھے، اللہ نے انہیں باہم متفق و متحد کر کے رشتہ ایمان میں پرو دیا تھا اور وہ یک جان اور کئی قالب بن گئے تھے، انہی کے متعلق اللہ نے بیان کیا ہے:

﴿هُوَ الَّذِي آيَدَكَ بِنَصْرِهِ وَبِالْمُؤْمِنِينَ وَالْفَ بَيْنَ قُلُوبِهِمْ لَوْ أَنْفَقْتَ مَا فِي الْأَرْضِ جَمِيعًا مَا أَلْفَتْ بَيْنَ قُلُوبِهِمْ وَلَكِنَّ اللَّهَ أَلْفَ بَيْنَهُمْ إِنَّهُ عَزِيزٌ حَكِيمٌ﴾ (الانفال: ۶۲)

”وہی اللہ جس نے اپنی نصرت اور مومنوں کے ذریعے تیری مدد فرمائی اور ان کے دلوں کو جوڑ دیا۔ اگر تو زمین میں جو کچھ ہے وہ سارے کا سارا خرچ کر ڈالتا تو بھی ان

محکمہ دلائل و براہین سے مزین متنوع و منفرد کتب پر مشتمل مفت آن لائن مکتبہ

کے دلوں کو نہ جوڑ سکتا تھا، لیکن اللہ نے ان کے دلوں کو جوڑ دیا، بیشک وہ غالب حکمت والا ہے۔“

قارئین کرام! اس روشن حقیقت کے باوجود کچھ لوگ ان کے درمیان جدی پشتی عداوت ثابت کرنے کے لئے بیک گیر لگاتے ہیں اور تاریخی کباڑ خانے سے ناکارہ مواد اکٹھا کر کے صحابہ کرام پر سب و شتم کو فروغ دیتے ہیں، اگر یہ لوگ صحابہ کرامؓ پر اللہ کے احسان کو مان لیں کہ اس نے ان کے درمیان عداوت ختم کر دی تھی اور ان کو بھائی بھائی بنا دیا تھا تو اس میں ان کا کیا نقصان ہے؟ رب کریم اس بات کی خود شہادت دے رہا ہے کہ ان کے دل صاف و شفاف تھے اور وہ باہم شیر و شکر تھے اور ان کے درمیان وقتی اور عارضی جھگڑوں کے باوجود وہ بات نہ تھی جو کذاب راویوں نے مکذوب روایات میں ثابت کی ہے۔

قارئین کرام! آپ درج ذیل قرآنی آیات پر غور کریں، کیونکہ ان میں ان کے درمیان باہمی محبت کے ثمر آور درخت سے پھوٹنے والے ایثار کا ذکر بھی ہے۔ اللہ سبحانہ و تعالیٰ نے فرمایا:

﴿لِلْفُقَرَاءِ الْمُهَاجِرِينَ الَّذِينَ أُخْرِجُوا مِنْ دِيَارِهِمْ وَأَمْوَالِهِمْ يَبْتَغُونَ فَضْلًا مِنَ اللَّهِ وَرِضْوَانًا وَيَنْصُرُونَ اللَّهَ وَرَسُولَهُ أُولَئِكَ هُمُ الصَّادِقُونَ﴾ وَالَّذِينَ تَبَوَّءُوا الدَّارَ وَالْإِيمَانَ مِنْ قَبْلِهِمْ يُحِبُّونَ مَنْ هَاجَرَ إِلَيْهِمْ وَلَا يَجِدُونَ فِي صُدُورِهِمْ حَاجَةً مِمَّا أُوتُوا وَيُؤْثِرُونَ عَلَىٰ أَنْفُسِهِمْ وَلَوْ كَانَ بِهِمْ خَصَاصَةٌ وَمَنْ يُوقِ شُحَّ نَفْسِهِ فَأُولَئِكَ هُمُ الْمُفْلِحُونَ ﴿(الحشر: ۸، ۹)

” (مال فی میں) ان نادار مہاجرین کا بھی حصہ ہے جو اپنے گھروں اور مالوں سے

بے دخل کر دیے گئے، وہ اللہ کا فضل اور اس کی خوشنودی تلاش کرتے ہیں اور اللہ اور اس کے رسولؐ کی نصرت کرتے ہیں۔ وہی لوگ سچے ہیں اور جن لوگوں نے ان سے پہلے دار (ہجرت) اور ایمان کو ٹھکانہ بنا لیا، وہ ان لوگوں سے محبت کرتے ہیں جو ان کی طرف ہجرت کر کے آئیں اور جب ان (مہاجرین) کو کچھ دیا جائے تو وہ (انصار) اپنے دلوں میں تنگی محسوس نہیں کرتے، اگرچہ خود انہیں بھی (اس مال) کی ضرورت ہو اور جو لوگ اپنے نفس کی ہوس سے بچ گئے وہی فلاح پانے والے ہیں۔“

اس کے بعد ہم آپ کے سامنے امیر المومنین سیدنا علی مرتضیٰؑ کی زبان سے آپ کا وہ بیان نقل کرتے ہیں جو حقیقی صورت حال کا ترجمان ہے اور ایمانی اخوت کی حلاوت سے لبریز ہے۔ چنانچہ کنز العمال میں ہے کہ امیر المومنین حضرت علی مرتضیٰؑ نے کوفہ کی جامع مسجد میں خطبہ ارشاد فرمایا اور اس میں لوگوں کو مخاطب کر کے پوچھا: اٰیہا الناس اٰخبرونی من اَشجع الناس؟

”لوگو! مجھے بتاؤ کہ سب سے بڑھ کر شجاع اور دلیر کون ہے؟“

انہوں نے جواب دیا: اے امیر المومنین! آپ ہی شجاع ترین انسان ہیں۔

آپؐ نے فرمایا: جہاں تک میرا معاملہ ہے (اس میں اتنی حقیقت ہے کہ) میرا جس کسی دشمن سے مقابلہ ہوا میں نے حساب برابر کر دیا لیکن تم مجھے اَشجع الناس کے متعلق بتاؤ کہ وہ کون ہے؟
حاضرین نے کہا: پھر ہم نہیں جانتے، لہذا آپ ہی بتائیں کہ وہ کون ہے؟
آپؐ نے فرمایا: ابو بکرؓ

اس کے بعد آپؐ نے حضرت رسول مقبول ﷺ کو کفار قریش کی گرفت سے

چھڑانے کی پاداش میں حضرت ابو بکرؓ کے المناک انجام اور آپ کے صبر و استقلال کا واقعہ سنایا اور پھر اتنا روئے کہ آپ کی چادر تر ہونے لگی۔ پھر آپ نے کوفی سامعین سے کہا: ”میں تمہیں اللہ کی قسم دے کر پوچھتا ہوں کہ مجھے بتاؤ:

”مؤمن آلِ فرعون بہتر تھا..... یا حضرت ابو بکرؓ؟“

حاضرین کوئی جواب نہ دے سکے تو آپؐ نے فرمایا:

”تم جواب کیوں نہیں دیتے، اللہ کی قسم! حضرت ابو بکرؓ کی یہ گھڑی (جس میں انہوں

نے حضرت رسول کریم ﷺ کو کفارِ قریش سے چھڑانے کی پاداش میں خوفناک مار کھائی

تھی) آلِ فرعون کے مؤمن سے بہتر ہے، کیونکہ وہ اپنا ایمان چھپائے پھرتا تھا اور

ابو بکرؓ اپنے ایمان کا اعلان کر رہا تھا۔“ (الکنز: رقم: ۳۵۶۹۰)

✽ علاوہ ازیں آپ کو اہل السنہ اور شیعہ کی کتابوں میں بہت سے واضح ارشادات

ملیں گے جن میں آپؐ نے کھلے دل کے ساتھ جی بھر کر اپنے ساتھیوں کی فضیلت بیان

کی ہے۔ چنانچہ کنز العمال میں ہے کہ حضرت علیؑ کو پتہ چلا کہ کچھ لوگ حضرت ابو بکر و عمر

رضی اللہ عنہما کے متعلق نازیبا الفاظ استعمال کرتے ہیں تو آپؐ نمبر پر چڑھے اور فرمایا:

”وَالَّذِي فَلَقَ الْحَبَّةَ وَبَرَأَ النَّسْمَةَ لَا يُحِبُّهُمَا إِلَّا مَوْمِنٌ فَاضِلٌ، وَلَا

يُبْغِضُهُمَا وَلَا يُخَالِفُهُمَا إِلَّا شَقِيٌّ مَارِقٌ، فَحُبُّهُمَا قُرْبَةٌ وَبُغْضُهُمَا

مُرُوءٌ، مَا بَالَ أَقْوَامٌ يَذْكُرُونَ أَخَوِي رَسُولَ اللَّهِ وَوَزِيرِيهِ وَصَاحِبِيهِ

وَسَيِّدِي قُرَيْشٍ وَأَبَوِي الْمُسْلِمِينَ؟ فَاِنَّا بَرِيٌّ مِّمَّنْ يَذْكُرُهُمَا بِسُوءٍ

وَعَلَيْهِ مُعَاقِبٌ“ (رقم: ۳۶۰۹۶)

”اس ذات کی قسم جس نے دانے اور گٹھلی کو پھاڑا اور روح کو پیدا کیا! ان دونوں

سے وہی محبت کرے گا جو فاضل مؤمن ہوگا اور ان دونوں سے وہی بغض و عداوت

رکھے گا جو بد بخت اور مارق ہوگا، کیونکہ ان دونوں کی محبت تقرب الہی کا سبب ہے اور ان سے بغض و نفرت رکھنا دین سے خارج ہونے کی علامت ہے۔ ان لوگوں کو کیا ہو گیا ہے جو رسول اللہؐ کے دو بھائیوں اور دو وزیروں اور دو ساتھیوں اور قریش کے دوسر داروں اور مسلمانوں کے دو باپوں کو نازیبا الفاظ سے یاد کرتے ہیں؟ میں ان لوگوں سے لاتعلق ہوں جو ان دونوں کو برے الفاظ سے یاد کرتے ہیں اور اس پر انہیں سزا دوں گا۔“

✽ مزید برآں نہج البلاغۃ میں آپؐ سے تمام صحابہ کرامؓ کی تعریف منقول ہے۔ آپؐ فرماتے ہیں:

”میں نے اصحاب محمدؐ کو دیکھا ہے، میں تم میں کوئی ایسا انسان نہیں دیکھ رہا جو ان کے مشابہ ہو۔ وہ پراگندہ حالی میں صبح کرتے تھے، کیونکہ وہ قیام اور سجدوں میں رات بسر کرتے تھے۔ وہ (تھکاوٹ کی وجہ سے سجدوں میں) اپنی پیشانیوں اور رخساروں پر ٹیک لگا کر راحت حاصل کرتے تھے اور اپنے یومِ حساب کو یاد کر کے یوں کھڑے ہوتے تھے، جیسے وہ انگاروں پر کھڑے ہوں اور طویل سجدوں کی وجہ سے گویا ان کی آنکھوں کے درمیان بکری کے گھٹنے جیسے نشان پڑ گئے تھے۔ جب اللہ کا ذکر کیا جاتا تو ان کی آنکھوں سے آنسو اُٹ پڑتے یہاں تک کہ ان کے گریبان تر ہو جاتے۔ وہ عذاب کے خوف اور ثواب کی اُمید کی وجہ سے یوں لرزتے کانپتے جھکتے جیسے آندھی کے طوفان سے درخت جھکتے ہیں۔“

✽ اور جب حضرت عمر فاروقؓ شہید ہوئے تو آپؐ لوگوں کی طرف نکلے اور فرمایا:

”لله درُّ باکیۃ عمر! واعمر! قومَ الاودِّ وابراً العمد، واعمر! مات نقی الثوب، قلیل العیب، واعمر! ذهب بالسنة وخلف الفتنة“ (نہج البلاغۃ: ص ۲۷۷ اور الرقة والبكاء لابن قدامة)

”عمرؓ (کی خوبیوں کو یاد کر کے) رونے والی کا کمال، اللہ ہی کو زیبا ہے۔ آہ عمرؓ کی شہادت کس قدر غم ناک ہے! اس نے ٹیڑھ اور بگاڑ کو سیدھا کر دیا اور بیماری کو تندرستی میں بدل دیا۔ آہ عمرؓ کی شہادت کس قدر غم ناک ہے! وہ اس حال میں فوت ہوا کہ وہ صاف و شفاف لباس والا اور معمولی داغ والا تھا۔ آہ عمرؓ کی شہادت کس قدر اندوہناک ہے! وہ سنت لے گیا اور آزمائش چھوڑ گیا۔“

✽ امیر المومنین سیدنا علی مرتضیٰؓ کو حضرت عمر فاروقؓ سے جس قدر محبت تھی اس کا اندازہ درج ذیل روایت سے بخوبی کیا جاسکتا ہے۔ امام ابن ابی شیبہ اپنی مصنف میں اور امام محبت طبری اپنی ریاض النضرۃ میں اور امام ابن قدامہ مقدسی اپنی الرقة والبکاء میں حضرت ابو مریم سے روایت کرتے ہیں کہ میں نے امیر المومنین سیدنا علی مرتضیٰؓ کے جسم پر پرانا کمبل دیکھا جس کے کنارے گھس چکے تھے۔ میں نے کہا: اے امیر المومنین! مجھے آپ سے ایک کام ہے۔

آپؓ نے فرمایا: بولو، کیا کام ہے؟

میں نے عرض کیا کہ آپ اس کمبل کو اتار پھینکیں اور کوئی دوسرا کمبل اوڑھ لیں۔ یہ سنتے ہی آپؓ نے وہ کمبل اپنے منہ پر ڈال لیا اور رونے لگے۔ میں نے عرض کیا: اے امیر المومنین! اگر مجھے معلوم ہو جاتا کہ میری اس بات کا آپ پر اس قدر ناگوار اثر ہونا ہے تو میں یہ بات کبھی نہ کہتا۔ آپ نے فرمایا: یہ کمبل مجھے میرے خلیل نے پہنایا تھا۔ میں نے عرض کیا: آپ کا خلیل کون ہے؟

آپؓ نے فرمایا: عمر بن خطابؓ انہوں نے اللہ سے خلوص کا معاملہ کیا تو اللہ نے ان

سے خیر خواہی کی۔“ (مصنف ابن ابی شیبہ ج ۱۲ ص ۲۹ رقم ۱۲۰۴۶)

○ امیر المؤمنین سیدنا علی المرتضیٰؑ کی خلفائے راشدینؑ سے یگانگت اور موافقت کا آفتاب نصف النہار سے بڑھ کر آشکار ثبوت یہ ہے کہ آپ نے فدک کی جاگیر کے متعلق خلیفہ اول سیدنا ابوبکر صدیقؓ کی روایت کردہ حدیث رسولؐ «لانورث، ما ترکناہ صدقۃ» کو صدق دل سے قبول کیا اور اپنے دورِ خلافت میں فدک کی اسی حیثیت کو بحال رکھا جو خلیفہ اول کے دور میں تھی اور اس میں ذرہ برابر تغیر نہ کیا۔ اگر خدا نخواستہ آپ کے دل میں خلیفہ اول کے بارے میں ذرہ برابر کدورت ہوتی تو آپ نے ان کے حکم کو کالعدم قرار دے کر فدک کی جاگیر پر قبضہ کر کے اسے اپنے اور بیٹوں اور بیٹیوں میں وراثتی قانون کے مطابق تقسیم کر دینا تھا، لیکن آپ نے ایسا نہیں کیا، کیوں؟ اس لئے کہ آپ کو خلیفہ اول کی صداقت کا یقین تھا اور آپ ان کی فہم و فراست کو اپنی فہم پر فوقیت دیتے تھے اور ان کی خلافت کو درست سمجھتے تھے۔ اس طرح آپ خلیفہ ثانی سیدنا عمر فاروقؓ کی خلافت کو درست سمجھتے تھے اور ان کے اقدامات کا احترام کرتے تھے۔ چنانچہ امام احمد بن حنبلؒ کی کتاب فضائل الصحابہ اور امام ابوبکر بن ابی شیبہؒ کی مصنف اور امام آجریؒ کی کتاب الشریعۃ کی روایات کا ما حاصل یہ ہے کہ نجران کے نصرانی آپ کی خدمت میں آپ کے ہاتھ کی لکھی ہوئی تحریر لے کر پیش ہوئے جب آپ نے وہ تحریر دیکھی تو آبدیدہ ہو کر فرمایا اللہ کی قسم یہ میرا رسم الخط ہے اور میں نے ہی اسے اپنے ہاتھ سے لکھا تھا اور وہی کچھ لکھا تھا جو رسول مقبول ﷺ نے لکھوایا تھا۔ انہوں نے کہا: اے امیر المؤمنین، حضرت عمرؓ نے اپنے دورِ خلافت میں ہمیں ہماری زمینوں سے بے دخل کر دیا تھا اور آپ اس تحریر کی روشنی میں ہماری زمینیں ہمیں واپس دے دیجئے۔ آپ نے فرمایا: افسوس تم پر۔ حضرت عمرؓ رشید الامر اور دور اندیش حکمران تھے

میں ان کے کسی حکم کو منسوخ نہیں کروں گا۔ امام عبد خیر اور سلیمان بن مہران فرماتے ہیں کہ اگر آپ کے دل میں حضرت عمرؓ کے متعلق ذرہ برابر کدورت ہوتی تو آپ کے لئے یہ موقعہ غنیمت تھا اور آپ باسانی ان کے حکم کو رد کر سکتے تھے لیکن آپ نے ایسا نہیں کیا کیوں؟ اس لئے کہ آپ دل و جان سے ان کا احترام کرتے تھے۔ اس طرح آپ نے مصحف شریف کو قریش کے لہجے پر مرتب کرنے کے بارے میں حضرت عثمانؓ کے اقدام کی تعریف کی اور ساری زندگی اسی مصحف کے مطابق قرآن کریم کی تلاوت کرتے رہے جو حضرت عثمانؓ نے صحابہ کے مشورہ سے مرتب کروایا تھا اور اس کی نقول تمام صوبوں میں بھجوائی تھیں اور یہ ایسی صداقتیں ہیں جنہیں تمام اہل علم نے تسلیم کیا ہے۔

◎ امام ابو بکر بن ابی شیبہ اپنی مصنف میں اور امام ابو بکر محمد حسین آجری اپنی کتاب الشریعة میں اپنی سند کے ساتھ محمد بن حاطب سے روایت کرتے ہیں کہ چند لوگوں نے سیدنا حسنؓ بن علی المرتضیٰؓ سے سیدنا عثمان بن عفانؓ کے متعلق تاثرات لینے کا ارادہ کیا تو آپ نے فرمایا۔ چند لہجوں میں حضرت امیر المؤمنین تشریف لانے والے ہیں اس لئے تم نے حضرت عثمان کے متعلق ان سے پوچھنا۔ چنانچہ چند لہجوں کے دوران امیر المؤمنین حضرت علی المرتضیٰؓ تشریف لائے تو حاضرین نے ان سے سیدنا عثمانؓ بن عفان کے متعلق پوچھا تو آپ نے سورہ مائدہ کی آیت ﴿لَيْسَ عَلَى الَّذِينَ آمَنُوا وَعَمِلُوا الصَّالِحَاتِ جُنَاحٌ فِيمَا طَعَمُوا إِذَا مَا اتَّقَوْا وَآمَنُوا وَعَمِلُوا الصَّالِحَاتِ ثُمَّ اتَّقَوْا وَآمَنُوا ثُمَّ اتَّقَوْا وَأَحْسَنُوا وَاللَّهُ يُحِبُّ الْمُحْسِنِينَ﴾ پڑھنا شروع کر دی، چنانچہ جب آپ نے اس آیت کریمہ کا لفظ:

إذا ما اتقوا پڑھا تو فرمایا: کان عثمان من الذين اتقوا

اور جب و آمنوا پڑھا تو فرمایا: کان عثمان من الذين آمنوا

اور جب وعملوا الصلحت پڑھا تو فرمایا: کان عثمان من الذین عملوا الصلحت
 اور جب ثم اتقوا پڑھا تو فرمایا: کان عثمان من الذین اتقوا
 اور جب وآمنوا پڑھا تو فرمایا: کان عثمان من الذین آمنوا
 اور جب ثم اتقوا پڑھا تو فرمایا: کان عثمان من الذین اتقوا
 اور جب وأحسنوا پڑھا تو فرمایا: کان عثمان من الذین أحسنوا
 اور والله یحب المحسنین پر آیت ختم کر دی۔

اس آیت کے ہر ہر لفظ کے بعد حضرت عثمانؓ کا نام لینا کس بات پر دلالت کرتا
 ہے؟! اس بات پر کہ آپ کو حضرت عثمانؓ سے ایمانی اور نسبی محبت تھی۔

(مصنف ابن ابی شیبہ (۱۲۱۰۹) متدرک (ج ۳)

◎ اب امیر المومنین سیدنا علی مرتضیٰؑ کے متعلق حضرت امیر معاویہؓ بن ابی سفیانؓ کا
 نظریہ بھی پڑھ لیجئے جو اللہ تعالیٰ کے فرمان رحماء بینہم کا آئینہ دار ہے۔
 نہج البلاغہ (ص ۳۷۴) اور حلیۃ الأولیاء (۸۴/۱) میں ہے کہ حضرت
 ضرار بن حمزہ ضبائی، حضرت امیر معاویہؓ کے ہاں تشریف لائے تو آپؓ نے ان سے کہا:
 میرے سامنے حضرت علیؑ کے اوصاف بیان کیجئے، انہوں نے عرض کیا:
 اے امیر المومنینؑ! اس معاملے میں آپ معذرت قبول نہیں کرتے؟
 آپؓ نے فرمایا: میں معذرت قبول نہیں کر سکتا۔
 انہوں نے کہا: اگر ضرور ہی سننے ہیں تو سنئے.....

اللہ کی قسم! وہ بلند خیال اور مضبوط اعصاب والے تھے، دو ٹوک بات کہتے اور حق
 کے ساتھ فیصلہ کرتے تھے، ان کے پہلوؤں سے علم کے چشمے پھوٹتے تھے اور چاروں
 محکمہ دلائل و براہین سے مزین متنوع و منفرد کتب پر مشتمل مفت آن لائن مکتبہ

طرف حکمت و دانائی بولتی تھی۔ وہ دنیا اور اس کی رنگینیوں سے اُچاٹ اور رات اور اس کے اندھیروں سے مانوس تھے۔

اللہ کی قسم! وہ بڑے متحمل اور گہری سوچ رکھنے والے انسان تھے۔
اس دوران اپنی ہتھیلی کو پلٹتے اور اپنے آپ سے مخاطب ہوتے تھے۔
آپؐ سستا لباس اور سادہ خوراک پسند کرتے تھے۔

اللہ کی قسم! وہ ہم میں عام آدمی کی طرح رہتے تھے۔ جب ہم ان کے پاس آتے تو وہ ہمیں اپنے قریب بٹھاتے اور جب ہم سوال کرتے تو وہ ہمیں جواب دیتے تھے اور اتنے تقرب کے باوجود ہم ان کی ہیبت کی وجہ سے ان سے گفتگو کی ہمت نہ پاتے۔ جب وہ مسکراتے تو دندان مبارک پر وئے ہوئے موتیوں کی لڑی نظر آتے تھے۔ وہ اہل دین کی عزت کرتے اور مساکین سے محبت کرتے تھے۔ کوئی طاقتور شخص اپنی طاقت کے بل بوتے پر ان سے ناحق فیصلہ کروانے کی طمع نہ کر سکتا تھا اور نہ کمزور انسان ان کے عدل سے مایوس ہوتا تھا۔

میں اللہ کو گواہ بنا کر کہتا ہوں کہ میں نے انہیں بعض مواقع پر ستاروں کے ڈھلنے کے بعد اندھیری راتوں میں دیکھا کہ وہ اپنے محراب میں اپنی داڑھی پکڑ کر سانپ کے ڈسے ہوئے کی طرح تڑپ رہے تھے اور غمگین کی طرح رو رہے تھے اور گویا کہ میں اب بھی اُنہیں سن رہا ہوں کہ وہ کہہ رہے ہیں: يَا رَبَّنَا يَا رَبَّنَا اور اس کے سامنے گریہ زاری کر رہے ہیں۔ پھر دنیا سے کہہ رہے ہیں کہ تو مجھے دھوکہ دیتی ہے اور میری طرف لپکتی ہے؟ مجھ سے دور رہ، کسی اور کو دھوکہ دے، میں تو تجھے تین طلاقیں دے چکا ہوں، تیری عمر چھوٹی ہے اور محفل حقیر ہے اور مرتبہ معمولی ہے۔

آہ! سفر لمبا ہے، سفر خرچ کم ہے اور راستہ پُر خطر ہے.....!!

یہ سن کر حضرت امیر معاویہؓ کی آنکھوں سے بے اختیار آنسو نکل آئے اور ان کی داڑھی پر بہنے لگے۔ انہوں نے آنسوؤں کو آستین سے خشک کرنا شروع کر دیا اور ہم نشین بلک بلک کر رونے لگے۔ اس کے بعد آپ نے فرمایا: ابوالحسن پر اللہ رحم فرمائے۔

یقیناً وہ ایسے ہی تھے۔ اے ضرار! ان کی شہادت پر تیرا غم کیسا ہے؟

انہوں نے کہا: جیسے کسی عورت کے اکلوتے بیٹے کو اس کی گود میں ہی ذبح کر دیا گیا، نہ تو اس کے آنسو تھمتے ہیں، نہ غم ختم ہوتا ہے۔

اس روایت سے آپ نے اندازہ لگا لیا ہوگا کہ حضرت امیر معاویہؓ نے کتنے اشتیاق اور اصرار کے ساتھ حضرت علی مرتضیٰؓ کے اوصاف سنے اور کس قدر وسعتِ ظرفی سے ان کے فضل و کمال کا اعتراف کیا۔

✽ اب ہم آپ کے سامنے ایک واقعہ ذکر کرتے ہیں جو اس بات پر دلالت کرتا ہے کہ اہل بیت کرامؓ باوجود اپنے مرتبہ و مقام کے دیگر صحابہ کرامؓ کی دل و جان سے قدر کرتے تھے اور ان کے خلاف کوئی بات سننا گوارا نہ کرتے تھے۔

ساتویں صدی کے مشہور شیعہ محدث بہاؤ الدین ابوالحسن علی بن حسین اربلی اپنی کتاب کشف الغمۃ فی معرفۃ الائمۃ میں بیان کرتے ہیں کہ عراقیوں کا ایک گروہ سبط رسول سیدنا علی بن حسین زین العابدین کے پاس آیا اور حضرت ابوبکرؓ و عمرؓ و عثمانؓ کے متعلق نامناسب باتیں کرنے لگا۔ جب وہ اپنی باتوں سے فارغ ہوا، تو آپ نے فرمایا: میں تم سے پوچھتا ہوں کہ کیا تم ان اوّلین مہاجروں میں سے ہو؟

﴿الَّذِينَ أُخْرِجُوا مِنْ دِيَارِهِمْ وَأَمْوَالِهِمْ يَبْتَغُونَ فَضْلًا مِّنَ اللَّهِ وَرِضْوَانًا وَيَنْصُرُونَ اللَّهَ وَرَسُولَهُ أُولَئِكَ هُمُ الصَّادِقُونَ﴾^①
 انہوں نے کہا: نہیں!

آپ نے فرمایا: کیا تم وہ لوگ ہو جنہوں نے ﴿تَبَوَّؤُا الدَّارَ وَالْأَيْمَانَ مِنْ قَبْلِهِمْ يُحِبُّونَ مَنْ هَاجَرَ إِلَيْهِمْ وَلَا يَجِدُونَ فِي صُدُورِهِمْ حَاجَةً مِّمَّا أُوتُوا وَيُؤْثِرُونَ عَلَىٰ أَنْفُسِهِمْ وَلَوْ كَانَ بِهِمْ خَصَاصَةٌ﴾^②

انہوں نے کہا: نہیں۔ آپ نے فرمایا: تم بذات خود اس بات کے اقراری ہو گئے کہ تم ان دونوں فریقوں میں سے نہیں ہو اور میں گواہی دیتا ہوں کہ تم ان لوگوں میں سے بھی نہیں ہو، جن کے متعلق اللہ سبحانہ و تعالیٰ نے خبر دی ہے کہ ﴿يَقُولُونَ رَبَّنَا اغْفِرْ لَنَا وَلِأَخْوَانِنَا الَّذِينَ سَبَقُونَا بِالْإِيمَانِ وَلَا تَجْعَلْ فِي قُلُوبِنَا غِلًّا لِلَّذِينَ آمَنُوا﴾ (الحشر: ۱۰ تا ۱۱)^③
 میرے پاس سے نکل جاو، اللہ تمہارا (برا) کرے۔

یہ ہے سبط رسول حضرت زین العابدین علی بن حسینؑ کا مبارک نکتہ نظر ان لوگوں کے متعلق جو صحابہ کرام کی حسن سیرت و سلوک میں عیوب تلاش کرتے ہیں۔

① ”جو اپنے گھروں اور مالوں سے بے دخل کر دیے گئے، وہ اللہ کا فضل اور اس کی خوشنودی کے طلب گار ہیں اور وہ اللہ اور اس کے رسول کی نصرت کرتے ہیں وہی لوگ سچے ہیں۔“

② ”جو دارِ ہجرت (مدینہ) اور ایمان کو ان سے پہلے ٹھکانہ بنا چکے تھے۔ وہ اپنی طرف ہجرت کر کے آنے والوں سے محبت کرتے ہیں اور ان (مہاجرین) کو جو کچھ دیا جائے، اس سے اپنے سینوں میں تنگی محسوس نہیں کرتے اور وہ انہیں اپنی جانوں پر ترجیح دیتے ہیں، اگرچہ انہیں خود بھی اس کی شدید ضرورت ہو۔“

③ ”اے ہمارے رب! ہمیں بخش اور ہمارے ان بھائیوں کو بھی جو ایمان قبول کرنے میں ہم سے سبقت لے گئے اور ہمارے دلوں میں ان لوگوں کے متعلق کینہ و کدورت پیدا نہ کر۔“

محکمہ دلائل و براہین سے مزین متنوع و منفرد کتب پر مشتمل مفت آن لائن مکتبہ

صحابہؓ اور اہل بیتؓ کی باہمی محبت پر دوسرا استدلال صحابہؓ کے نام پر اپنے بچوں کے نام رکھنا

قارئین کرام! مہذب اور متمدن معاشرے میں نام کی بڑی اہمیت ہوتی ہے اور بچے کی پیدائش پر اس کا نام رکھنے سے اس کے والدین کی نفسیات اور چاہتوں کا اندازہ لگایا جاتا ہے، اگر وہ جنگ و جدال کے خوگر ہیں تو وہ اپنے بچوں کے نام مشہور جنگجوؤں کے ناموں پر رکھیں گے اور اگر وہ جود و سخا اور بذل و عطا کو اچھا سمجھتے ہیں تو وہ اپنے بچوں کے نام جواد اور فیاض انسانوں کے ناموں پر رکھیں گے۔

قدیم دور میں کہا جاتا تھا: ما اسمک اعرّف ابناک (کہ مجھے بتاؤ تمہارا نام کیا ہے تاکہ میں اس کے ذریعے تیرے باپ کا تعارف حاصل کروں۔) الغرض نام کی بڑی اہمیت ہوتی ہے۔ اس کے ذریعے ہی والدین اور گھر کے افراد اپنے بچے کو دوسروں سے ممتاز اور نمایاں کرتے ہیں اور وہ اسے اس نام سے پکارتے ہیں جو انہوں نے پسند کیا ہوتا ہے اور یہی عمل اس کے باپ سے اس کے ربط کا پتہ دیتا ہے اور نام سے ہی بچے کے باپ کی عقل اور اس کے دین کا اندازہ لگایا جاتا ہے۔

علمائے اصول و لغت کے ہاں یہ تسلیم شدہ حقیقت ہے کہ ناموں میں واضح اشارات اور معانی ہوتے ہیں جو موسوم کی شخصیت میں پنہاں خصلتوں کی نشاندہی کرتے ہیں۔ اس لئے علمائے کرام رحمہم اللہ علیہم نے لغت اور اصول فقہ کی کتابوں میں

اس مسئلہ کی تحقیق کی ہے اور اس سے پیدا ہونے والے مسائل پر طویل گفتگو کی ہے۔
نام کی اہمیت کے پیش نظر اسلام نے اچھے نام رکھنے کی ترغیب دی ہے اور برے
ناموں کو ناپسند کیا ہے۔ حضرت رسول مقبول ﷺ نے فرمایا:

أَحَبُّ الْأَسْمَاءِ إِلَى اللَّهِ عَبْدُ اللَّهِ وَعَبْدُ الرَّحْمَنِ (صحیح ابوداؤد: ۴۱۳۹)

”اللہ کے ہاں پسندیدہ نام عبد اللہ و عبد الرحمن ہیں۔“

چنانچہ آپؐ کو اچھا نام پسند ہوتا تھا اور آپؐ اس سے نیک فال لیتے تھے اور برے
نام سے آپؐ کو نفرت تھی، اس لئے آپؐ نے فرمایا:

أَخْنَى الْأَسْمَاءِ يَوْمَ الْقِيَامَةِ عِنْدَ اللَّهِ رَجُلٌ تَسْمَى مَلِكُ الْأَمْلَاكِ

(صحیح بخاری: ۶۲۰۵)

”قیامت کے دن اللہ کے ہاں سب سے برے نام والا وہ شخص ہے جس کا نام

شہنشاہ رکھا جائے۔“

اور آپؐ برے معنی و مفہوم والے ناموں کو بدل دیتے تھے۔ چنانچہ آپؐ نے
حرب، مرہ اور حزن جیسے ناموں کو بدل دیا تھا اور ان کی بجائے اچھے معنی و مفہوم
والے نام تجویز فرمائے تھے مثلاً حارث، ہمام اور سہل وغیرہ

بہر حال اُمت کے شرفاء و نجباء اور عقلاء و فضلاء اپنی اولاد کے ایسے نام نہیں رکھتے
جن کا کوئی معنی و مفہوم نہ ہو اور وہ اپنے اندر کوئی دلالت بھی نہ رکھتے ہوں بلکہ وہ اپنے
عزیز از جان بیٹوں اور بیٹیوں کے نام انبیاء و شہداء اور صالحین کے ناموں پر رکھتے ہیں
اور اس کا سبب یہ ہے کہ اللہ کریم نے قرآن حکیم میں ارشاد فرمایا:

﴿مَنْ عَمِلَ صَالِحًا مِنْ ذَكَرٍ أَوْ اُنْثَىٰ وَهُوَ مُؤْمِنٌ فَلَنُحْيِيَنَّهٗ حَيٰوةً

محکمہ دلائل و براہین سے مزین متنوع و منفرد کتب پر مشتمل مفت آن لائن مکتبہ

طیبۃ ﴿ (انجیل: ۹۴)

”جو کوئی نیک عمل کرے، خواہ وہ مرد ہو یا عورت اور وہ مؤمن بھی ہو تو ہم اس کو حیات جاوداں نصیب کریں گے۔“

چنانچہ اللہ کی حکمت نے تقاضا کیا کہ وہ اپنے نیک بندوں کے تذکرے، ان کے ناموں کے ذریعے، قیامت تک زندہ رکھے۔ اس لئے اس نے اپنے بندوں کے دلوں میں ان کی محبت و اُلفت ڈال دی ہے اور وہ ان ہستیوں سے محبت اور وابستگی کے لئے اپنی اولاد کے نام، ان کے ناموں پر رکھتے ہیں۔

❶ اس تمہید کے بعد ہم اصل مدعا بیان کرتے ہیں کہ امیر المومنین سیدنا علی مرتضیٰؑ نے خلفائے ثلاثہ رضوان اللہ علیہم سے شدید محبت کی بنا پر اپنے بچوں کے نام، ان کے ناموں پر رکھے اور وہ بھی عداوت مٹ جانے کے صدیوں بعد نہیں بلکہ بقول شیعہ صاحبان: عداوت کے عروج کے دور میں اور ہم اہل السنہ کے بقول: محبت و پیار کے عروج کے دور میں رکھے اور وہ یہ ہیں:

❁ سیدنا ابوبکرؓ بن علیؑ بن ابی طالب ہاشمی قریشی، جو اپنے بھائی سیدنا حسینؑ کے ساتھ کربلا میں شہید ہوئے۔ ان پر اور ان کے باپ پر افضل و اعلیٰ درود و سلام ہو۔

❁ سیدنا عمرؓ بن علیؑ بن ابی طالب ہاشمی قریشی، جو اپنے بھائی سیدنا حسینؑ کے ساتھ معرکہ کربلا میں شہید ہوئے۔ ان پر اور ان کے باپ پر اعلیٰ و افضل درود و سلام ہو۔

❁ سیدنا عثمانؓ بن علیؑ بن ابی طالب ہاشمی قریشی، جو اپنے بھائی سید حسینؑ کے ساتھ حادثہ کربلا میں شہید ہوئے۔

❷ امیر المومنین سیدنا حسنؓ بن علیؑ (فرشتہ رحمت) نے بھی اپنے بیٹوں کے نام، محکمہ دلائل و براہین سے مزین متنوع و منفرد کتب پر مشتمل مفت آن لائن مکتبہ

خلفائے راشدین اور صحابہ کرام کے ناموں پر رکھے۔ اور وہ یہ ہیں:

- ❁ سیدنا ابوبکرؓ بن حسنؓ بن علیؓ، جو اپنے چچا سیدنا حسینؓ کے ساتھ کربلا میں شہید ہوئے۔
- ❁ سیدنا عمرؓ بن حسنؓ بن علیؓ مرتضیٰؓ، یہ بھی اپنے چچا کے ساتھ کربلا میں شہید ہوئے۔
- ❁ سیدنا طلحہؓ بن حسنؓ بن علیؓ مرتضیٰؓ یہ بھی اپنے چچا سیدنا حسینؓ کے ساتھ کربلا میں شہید ہوئے۔
- ❁ ریاض رسولؓ کے مشکبار پھول سیدنا حسینؓ بن علیؓ المرتضیٰؓ نے بھی اپنے نور چشم کا نام خلیفہ ثانی کے نام پر رکھا، ان کا نام تھا۔

❁ سیدنا عمرؓ بن حسینؓ بن علیؓ ہاشمی قریشی رضوان اللہ علیہم اجمعین

- ❁ مدعیان حب اہل بیت کے چوتھے امام سیدنا علی بن حسینؓ زین العابدین نے بھی اپنے نور چشم کا نام خلیفہ ثانی کے نام پر اور اپنی لخت جگر کا نام اُمّ المؤمنین کے نام پر رکھا۔ ان کے نام یہ ہیں:

❁ سیدنا عمرؓ بن علی بن حسین بن علی المرتضیٰ ہاشمی قریشی

سیدہ عائشہ بنت علی بن حسین ہاشمیہ قرشیہ

- ❁ مدعیان حب اہل بیت کے چھٹے امام سیدنا موسیٰ بن جعفر صادق نے بھی اپنے نور نظر کا نام (سیدنا) عمرؓ اور لخت جگر کا نام (سیدہ) عائشہ بنت موسیٰ رکھا۔^①

علاوہ ازیں آپ کو حضرت عباس بن عبدالمطلب ہاشمی قریشی اور سیدنا جعفر بن ابی طالب بن عبدالمطلب ہاشمی اور حضرت مسلم بن عقیل کی اولاد میں بھی یہ نام ملیں گے۔ لیکن یہاں ایسے ناموں کی گنتی مقصود نہیں بلکہ مقصد یہ ہے کہ اہل بیت کرامؓ کا یہ عمل ہمارے مدعا پر دلالت کرتا ہے کہ ان کے دلوں میں اللہ کے پیارے رسولؐ کے پیارے

① کشف الخمة ۳، ۲۹، ۳۱، إعلام الوری للطبرسی ۳۰۳، تاریخ یعقوبی ۲/۲۱۲

صحابہ کرام کا بڑا مقام تھا۔ خدا نخواستہ اگر ان کے دلوں میں ان کا احترام نہ ہوتا تو وہ کبھی ایسا نہ کرتے۔ بھلا آج کل کے شیعہ ان پاکبازوں کے نام پر اپنی اولاد کا نام رکھتے ہیں، ہرگز نہیں کیونکہ انہیں ان سے کینہ و بغض ہے۔ جبکہ انہیں صحابہ کرام سے محبت تھی اس لئے انہوں نے ایسا کیا اور ان کا ایسا کرنا آیت قرآنی کا مصداق ہے:

﴿إِنَّ الَّذِينَ آمَنُوا وَعَمِلُوا الصَّالِحَاتِ سَيَجْعَلُ لَهُمُ الرَّحْمَنُ وُدًّا﴾

”جو لوگ ایمان لائے اور انہوں نے نیک کام کئے۔ عنقریب رحمن ان کو موڈت

(ہر دل عزیز) عطا فرمائے گا۔“ (مریم: ۹۶)

اس استدلال کے منکرین کے خیالات کا تجزیہ

شیعہ برادران میں سے بعض حضرات اس حقیقت کا انکار کرتے ہیں اور کہتے ہیں کہ سیدنا علی المرتضیٰ اور ان کے صاحبزادوں نے اپنی اولاد کے نام، خلفائے ثلاثہ کے نام پر نہیں رکھے۔ لیکن ان حضرات کا یہ انکار ان کے علم الأنساب والأسماء سے ناواقفیت کا ثبوت ہے اور اس بات کا پتہ دیتا ہے کہ انہیں تحقیقی کتابوں کے مطالعہ کا وقت نہیں ملا اور پھر ان حضرات کی تعداد بہت تھوڑی ہے اور کبار علمائے شیعہ نے ان کا رد بھی کیا ہے۔ حقیقت یہ ہے کہ اہل بیت کرام کے یہ مبارک نام شیعہ کی معتمد اور معتبر کتابوں میں موجود ہیں، حتیٰ کہ روح فرسا حادثہ کربلا کی روایات میں بھی ہیں اور اس آزمائش میں حضرت عمر بن علی اور حضرت عمر بن حسنؓ سبط رسول کی جواں مردی ثابت شدہ حقیقت ہے، کیونکہ یہ دونوں شہزادے بھی اپنے دوسرے بھائیوں ابو بکر بن علی بن ابی طالب اور ابو بکر بن حسن بن علی وغیرہم کے ہمراہ حضرت حسین کے سامنے بہادری سے شہید ہوئے تھے۔

اس حقیقت کو جھٹلایا نہیں جاسکتا، کیونکہ اس کے دلائل آفتاب نیم روز کی طرح آشکارا ہیں۔ البتہ بعض لوگوں کا یہ کہنا کہ حسینیات پر مشتمل کتابوں اور مرثیوں میں ان ناموں کا تذکرہ موجود نہیں ہے اور نہ ہی ماتم کے دنوں میں ان کا تذکرہ ہوتا ہے، تو اس کا جواب یہ ہے کہ ان کا عدم ذکر ان کے عدم وجود پر دلالت نہیں کرتا اور پھر اگر حسینیات کے مؤلفین اور مرثیہ نگاران ناموں کا تذکرہ کر دیں تو ان کے افسانوں سے ہوا نکل جائے گی اور لوگ پوچھنا شروع کر دیں گے کہ تمہارے بقول اگر خلفائے ثلاثہ ظالم اور غاصب تھے تو اہل بیتؑ نے ان کے ناموں کو زندہ رکھنے کی برکت کیوں حاصل کی۔

بعض شیعہ مجتہدین جب اس حقیقت کے سامنے لاجواب ہو جاتے ہیں تو کہتے ہیں کہ کبار صحابہ کے ناموں پر ان کے نام رکھنے کا مقصد تقیہ کے طور پر انہیں سب و شتم کرنا ہے۔ یہ کیسا عجیب و غریب اور بیک وقت ہنسانے اور رُلا دینے والا جواب ہے کہ انہیں رنج اور دکھ تو خلفائے ثلاثہ سے ہو اور وہ اس کی سزا اپنی اولاد کو دیتے ہوں اور ان کے ناموں پر سب و شتم کر کے انہیں خون کے گھونٹ پلاتے ہوں۔

المختصر ہم اہل السنہ تو اس بات کا تصور بھی نہیں کر سکتے کہ حضرت علیؑ اپنے ایمانی اور نسبی بھائیوں کو دھوکہ دیتے ہوں اور آپ کو تقیہ کی ضرورت ہی کیا تھی؟ کیا آپ شجاع اور دلیر نہ تھے؟ ہم اس بات پر یقین کرنے کے لئے قطعاً تیار نہیں کہ آپ بنو تیم یا بنو عدی یا بنو امیہ کے خوف کی وجہ سے تقیہ کرتے ہوں اور ان کی نفرت کی سزا اپنی اولاد کو دیتے ہوں۔

ہم ان مکذوبہ روایات کو بھی قطعاً تسلیم کرنے کے لئے تیار نہیں جو آپ کو ایسا بزدل ثابت کرتی ہیں کہ آپ اپنی عزت و تکریم کی پامالی پر چپ سادھ لیتے تھے۔ ہمارا مدعا یہ محکمہ دلائل و براہین سے مزین متنوع و منفرد کتب پر مشتمل مفت آن لائن مکتبہ

ہے کہ ائمہ اطہار کا اپنی اولاد کے نام، حضرت ابو بکر، حضرت عمر، حضرت عثمان، حضرت عائشہ صدیقہ وغیرہم صحابہ و صحابیات کے نام پر رکھنا، بلا وجہ اور بلا معنی نہیں ہے بلکہ یہ عمل ان سے اخوت و محبت کا منہ بولتا ثبوت ہے اور کوئی شیعہ عالم اس کا تسلی بخش جواب بھی نہیں دے سکتا اور نہ ہی اسے اہل السنہ کی شیعہ کتب میں دسیسہ کاری قرار دے سکتا ہے، کیونکہ جن کتابوں سے اس حقیقت کے حوالے پیش کئے گئے ہیں، وہ اہل السنہ نے شائع نہیں کیے بلکہ صدیوں پہلے شیعہ ہی انہیں شائع کر چکے ہیں۔

لہذا ہمیں مان لینا چاہئے کہ حضرت علی المرتضیٰؑ اور آپ کے صاحبزادوں جیسے ائمہ اطہار سچے دل سے خلفائے راشدین اور تمام اصحاب رسول سے اُلفت و محبت رکھتے تھے اور ان سے نمس کے علاوہ خصوصی عطیات بھی قبول کرتے تھے اور ان کا یہ طرزِ عمل، عقل اور نفسیاتی اور حقیقی طور پر اللہ کے اس فرمان کے مطابق ہے:

﴿ مُحَمَّدٌ رَّسُولُ اللَّهِ وَالَّذِينَ مَعَهُ أَشِدَّاءُ عَلَى الْكُفَّارِ رُحَمَاءُ بَيْنَهُمْ
تَرَاهُمْ رُكَّعًا سُجَّدًا يَبْتَغُونَ فَضْلًا مِّنَ اللَّهِ وَرِضْوَانًا سِيمَاهُمْ فِي
وُجُوهِهِمْ مِنْ أَثَرِ السُّجُودِ ﴾ (الفتح: ۲۹)

اہل بیت عظامؑ اور صحابہ کرامؓ کی محبت پر تیسرا استدلال آپس میں رشتہ داریاں

قارئین کرام! اللہ تعالیٰ نے انسان کو دوسرے انسانوں کے ساتھ مصاہرت کے ذریعے تعلق مضبوط کرنے والا بنایا ہے اور اسے اپنی قدرتِ کاملہ اور حکمتِ بالغہ کی نشانی قرار دیا ہے۔ قرآنِ کریم میں اس کا ارشاد ہے:

﴿وَهُوَ الَّذِي خَلَقَ مِنَ الْمَاءِ بَشَرًا فَجَعَلَهُ نَسَبًا وَصِهْرًا وَكَانَ رَبُّكَ قَدِيرًا﴾ (الفرقان: ۵۴)

”اللہ وہ ذات ہے جس نے بشر کو پانی سے پیدا فرمایا اور اسے نسب اور صہر (سے رشتہ استوار کرنے) والا بنایا اور تیرا رب قدرت والا ہے۔“

مصاہرت کا معنی و مفہوم یہ ہے کہ دوسروں سے ازدواجی رشتہ کرنا یعنی ان کا داماد یا بہنوئی بننا یا انہیں اپنا داماد اور بہنوئی بنانا۔ مصاہرت ایک شرعی تعلق ہے اور اللہ نے اسے نسب کے ہم پلہ قرار دیا ہے اور حضرت رسول کریم ﷺ نے فرمایا:

ابنُ اخْتِ الْقَوْمِ مِنْهُمْ (صحیح بخاری: ۶۷۶۲)

”قوم کی بہن کا بیٹا انہی میں سے ہے۔“

عربوں کے ہاں مصاہرت کا بڑا مرتبہ و مقام تھا۔ وہ اس پر فخر کے قائل تھے۔ وہ لوگ اپنی بیٹیاں اور بہنیں اُن لوگوں سے نہیں بیاتے تھے جنہیں وہ حسب و نسب کے

اعتبار سے کمتر سمجھتے تھے، وہ کہا کرتے تھے:

وَهَلْ يَنْتَجِبُ الْحَضِيَّةُ إِلَّا وَشَيْجَةً
وَيَغْرَسُ إِلَّا فِي مَنَايَةِ النَّخْلِ

”شریف النسل ہی نجیب اولاد پیدا کر سکتا ہے اور کھجور سے اچھا پھل حاصل کرنے کے لئے اس کی موزوں جگہ پر ہی بویا جاتا ہے۔“

وہ اپنی عورتوں پر غیرت کھاتے تھے اور ان کی طرف بری نگاہ سے دیکھنے والوں کی آنکھیں نکال دیا کرتے تھے اور اس سے بڑی بڑی لڑائیاں اور جنگیں برپا ہو جاتی تھیں اور خون کی ندیاں بہہ پڑتی تھیں اور یہ بات عربوں تک ہی محدود نہ تھی بلکہ بہت سے عجمیوں میں بھی پائی جاتی ہے۔ افغان قوم آج بھی عورتوں پر اتنی غیرت کھاتی ہے کہ اس کی مثال نہیں ملتی۔ بعض عرب اسی غیرت اور خوف عار کی وجہ سے اپنی ننھی ننھی بچیوں کو زندہ درگور دیتے تھے۔

اسلام آیا تو اس نے اس طرح کی سنگ دلی کو حرام ٹھہرایا اور گھٹیا نظریات اور گندی عادات سے منع کر دیا اور عمدہ اوصاف اور بلند اخلاق کو برقرار رکھا۔ جہاں تک عورتوں پر غیرت کھانے اور ان کی عزت و آبرو بچانے کا مسئلہ ہے تو اس کی خاطر مر جانے والے کو حضرت رسول کریم ﷺ نے شہید قرار دیا ہے، بلکہ آپ نے ایک مسلمان عورت کے چہرے کو ازراہ شرارت ننگا کرنے اور اس سے فساد کا باعث بننے والے یہودیوں سے معاہدہ ختم کر دیا تھا اور ان سے جنگ کی تھی۔ (غزوہ بنو قینقاع کے اسباب کی طرف اشارہ ہے) (سیرۃ ابن ہشام: ۳/۴۸)

اسلام نے مصاہرت قائم کرنے کے سلسلے میں حسب و نسب اور حسن و جمال کو لغو و محکمہ دلائل و براہین سے مزین متنوع و منفرد کتب پر مشتمل مفت آن لائن مکتبہ

قرار نہیں دیا بلکہ اسے برقرار رکھ کر اس میں دین اور تقویٰ کو شامل کر دیا اور اسے اولیت دے دی ہے اور اس پر بہت سے احکام مرتب کئے ہیں۔

فقہائے اسلام نے اس میں کفایت (برابری) پر خامہ فرسائی کی ہے کہ آیا عقد زواج یا اس کے لوازمات میں کفایت شرط ہے؟ اگر ہے تو کس اعتبار سے شرط ہے؟ اور کیا اس میں بیوی بننے والی عورت کا یہی حق ہے یا اس میں اس کے ورثا بھی شریک ہیں؟ اور اس میں گواہوں کی شرط ہے یا کہ نہیں؟ اگر شرط ہے تو وہ گواہ کیسے ہوں؟

المختصر اسلام میں مصاہرت قائم کرنے کے لئے دور اندیشی سے کام لیا جاتا ہے۔ ایک مسلمان اپنے لئے کسی سے رشتہ طلب کرتا ہے، اگر اس میں کامیابی نہ ہو تو دوستوں سے معاونت طلب کی جاتی ہے اور عورت کے سرپرست آپس میں صلاح مشورہ کرتے ہیں۔ اگر عورت اور اس کے ورثا آمادہ ہو جاتے ہیں تو پھر حق مہر متعین ہوتا ہے اور وہ بسا اوقات پہلے بھی دے دیا جاتا ہے اور پھر آپس میں تحائف کا تبادلہ ہوتا ہے اور بعد ازاں عقد نکاح کی محفل منعقد ہوتی ہے۔ اس میں گواہوں کا ہونا اور اس کی تشہیر کرنا ضروری ہوتا ہے اور اس رشتے کے ذریعے دور والے قریب ہو جاتے ہیں اور وہ ایک دوسرے کی جائیدادوں کے وارث بن جاتے ہیں۔

اسلام سے قبل قبائل عرب رشتہ ناطہ کرتے وقت نسبی کفایت کو بہت اہمیت دیتے تھے۔ اس معاملہ میں قریش پیش پیش تھے۔ وہ اپنے آپ کو سب سے برتر سمجھ کر دوسرے قبائل میں اپنی بیٹیاں بیابنے کو اپنی توہین خیال کرتے تھے اور یہ چیز سب سے زیادہ بنو عبد مناف میں پائی جاتی تھی، یہ زیادہ تر اپنی بیٹیوں کی شادیاں آپس میں ہی کرتے

تھے، یعنی اُموی سردار اپنی بیٹیاں ہاشمی سرداروں سے بیاتے اور ہاشمی سردار اپنی بیٹیاں اُموی سرداروں سے بیاتتے تھے کیونکہ یہ دونوں ایک ہی دادا عبدمناف کی اولاد تھے۔

چنانچہ سردار عبدالمطلب بن ہاشم نے اپنی لختِ جگر اور حضرت رسول کریم ﷺ کی سگی پھوپھی بیضا بنت عبدالمطلب ہاشمیہ قریشیہ کی شادی اپنے اُموی بھتیجے کریم بن حبیب بن عبدشمس سے کردی تھی اور ان کی اس بیٹی کی لختِ جگر (ارویٰ) کے بطن سے ہی حضرت عثمان بن عفان پیدا ہوئے۔

اور حرب بن امیہ (ابوسفیان کے باپ) نے اپنی بیٹی اُم جمیل ارویٰ بنت حرب کی شادی حضرت رسول کریم ﷺ کے چچا ابولہب بن عبدالمطلب بن ہاشم سے کردی تھی اور جناب عبدالمطلب بن ہاشم نے اپنی لختِ جگر اور حضرت رسول کریم ﷺ کی پھوپھی صفیہ کو حارث بن حرب اموی (حضرت معاویہؓ کے چچا) سے بیاہ دیا تھا جب وہ فوت ہو گیا تو پھر ان کو حضرت خدیجہؓ کے بھائی عوام بن خویلد سے بیاہ دیا جن سے حضرت زبیرؓ پیدا ہوئے۔

اس طرح ابوسفیان اُموی کی صاحبزادی ہند بنت ابی سفیان، سیدنا حارث بن نوفل بن حارث بن عبدالمطلب کے نکاح میں تھی۔

یہاں ان کی آپس میں شادیوں کو مکمل طور پر شمار کرنا مقصود نہیں بلکہ مقصد یہ ہے کہ ان کے درمیان عداوتیں اور نفرتیں ہرگز نہ تھیں۔ اگر ایسا ہوتا تو وہ ان مصاہرتوں کے ذریعے اپنا رشتہ مضبوط نہ کرتے۔ جب اللہ نے اس قبیلے کے افراد کو دولت ایمان نصیب فرمائی تو یہ حسب و نسب کی برتری کے بت کو توڑ کر ایمانی بھائی بن گئے اور ایمان و تقویٰ کی بنیاد پر رشتے ناتے کرنے لگے۔ چنانچہ اہل بیتِ عظامؑ نے صحابہ کرامؓ محکمہ دلائل و براہین سے مزین متنوع و منفرد کتب پر مشتمل مفت آن لائن مکتبہ

کے ساتھ موڈت و اخوت کو مستحکم کرنے کے لئے ان کے کمالات تسلیم کرنے اور ان کے ناموں پر اپنی اولاد کے نام رکھنے پر اکتفا نہیں کیا بلکہ ان سے رشتہ مصاہرت بھی کیا اور بڑے فخر سے ان کے داماد بنے اور انہیں اپنا داماد بنایا۔ چنانچہ جب حضرت رسول مقبول ﷺ ابوسفیان اُمویؓ کے داماد بنے تو اس نے ازراہِ فخر یہ جملہ کہا:

”ذلك الفحل لا يقدع أفه“

”وہ اعلیٰ نسل کا عظیم الشان فرد ہے، اسے کسی رشتے سے جواب نہیں دیا جاسکتا۔“

(المنتقى من منهاج الاعتدال بتحقيق محب الدين الخطيب، ص ۲۶۶)

اس طویل تمہید کے بعد ہم اصل موضوع کی طرف لوٹتے ہیں۔

❶ اہل بیت عظام کی صدیقی گھرانے سے مصاہرت

اس کے ثبوت کے لئے حضرت الامام جعفر بن محمد ہاشمی قریشی کا یہ قول ہی کافی ہے کہ ولدنی ابوبکر مرتین ”مجھے ابوبکرؓ نے دو مرتبہ جنا ہے۔“

آپ جانتے ہیں کہ حضرت امام جعفر الصادق کی والدہ کون ہے؟

وہ ہے اُمّ فروہ بنت قاسم بن محمد بن ابی بکر صدیقؓ اور ان کی والدہ کا نام تھا

أسماء بنت عبد الرحمن بن أبي بكر الصديق

دانش مند برادران! ذرا سوچئے اور غور فرمائیے کہ امام جعفرؓ الصادق نے محمد بن ابوبکر کا نام نہیں لیا بلکہ ابوبکر صدیق کا نام لیا ہے، کیونکہ انہیں کے نام پر ہی فخر کیا جاسکتا ہے جو بڑے رتبہ کے انسان ہوں اور یہ بھی ممکن ہے کہ بعض مفتون لوگ حسبِ اہل بیت کا نقاب اوڑھ کر حضرت ابوبکر صدیق کی بدگوئی کرتے ہوں اور آپ نے ان کے منہ بند کرنے کی خاطر اس فضیلت کو بیان فرمایا ہو اور اشارہ کیا ہو کہ ان کی بدگوئی کرنے محکمہ دلائل وبراہین سے مزین متنوع ومنفرد کتب پر مشتمل مفت آن لائن مکتبہ

والا درحقیقت ہماری بدگوئی کرتا ہے۔

۱۶ سیدنا علیؑ مرتضیٰ کی اُموی گھرانے سے مصاہرت

اس کے ثبوت کے لئے اتنا ہی کافی ہے کہ حضرت امیرالمومنینؑ نے حضرت فاطمہ الزہراءؑ کی وفات کے بعد ان کی وصیت کے مطابق ان کی بھانجی اُمّہ بنت العاص بن ربیع اُمویہ سے نکاح کیا تھا۔

۱۷ سیدنا عمر فاروقؓ کی ہاشمی گھرانے سے مصاہرت

اس مصاہرت کے ثبوت کے لئے بہتر ہے کہ اہل السنہ کی کتب کی بجائے شیعہ کی کتب سے حوالے پیش کر دیے جائیں اور ان کتابوں کے حوالے دیے جائیں جو معتبر شیعہ علما کی لکھی ہوئی ہیں اور ان کے ہاں معتبر بھی ہیں۔

چنانچہ ابن طقطقی جن کا اصل نام صفی الدین محمد بن تاج الدین ہے اور یہ نامور شیعہ مؤرخ اور نساب ہے، اپنی اُس کتاب میں لکھتا ہے جو اس نے عباسی ہاشمی سادات کرام کے قاتل ہلاکو خاں کے مشیر نصیر طوسی کے صاحبزادے اصیل الدین حسن کی نذر کی تھی۔

ذکر بنات امیرالمومنین علی کرم اللہ وجہہ

وَأُمُّ كَلثُومٍ أُمُّهَا فَاطِمَةُ بِنْتُ رَسُولِ اللَّهِ تَزَوَّجَهَا عُمَرُ بْنُ الْخَطَّابِ
فَوُلِدَتْ لَهُ زَيْدَانٌ خَلْفَ عَلَيْهَا عَبْدِ اللَّهِ بْنِ جَعْفَرٍ (ص: ۵۸)
”اور اُم کلثوم، ان کی ماں حضرت فاطمہ بنت رسول اللہ ﷺ تھی۔ ان سے عمر بن خطاب نے شادی کی تھی۔ چنانچہ اس نے ان کے بیٹے زید کو جنم دیا، پھر ان کی وفات کے بعد حضرت عبداللہ بن جعفر نے ان سے شادی کی۔“

اس سلسلے میں سید مہدی رجائی کا کلام بھی دیکھنے سے تعلق رکھتا ہے۔ انہوں نے اس کے متعلق بہت سے حوالے ذکر کئے ہیں۔ ان میں سے ایک تحقیق حضرت عمر بن علی بن حسین ہاشمی قریشی کی طرف نسبت کی وجہ سے عمری کہلانے والے علامہ ابوالحسن عمری کی ہے، وہ اپنی کتاب المجدی میں لکھتے ہیں:

وَالْمُعَوَّلُ عَلَيْهِ مِنْ هَذِهِ الرِّوَايَاتِ مَا رَأَيْنَاهُ أَنْفَاءً مِنْ أَنَّ الْعَبَّاسَ بْنَ عَبْدِ الْمُطَّلِبِ زَوْجَهَا عُمَرَ بِرَضِي أَبِيهَا عَلَيْهِ السَّلَامُ وَإِذْنَهَا وَأَوْلَدَهَا عُمَرَ زَيْدًا (إلى آخره)

”ان روایات میں سے معتمد بات جو ہم نے ابھی دیکھی ہے، وہ یہ کہ حضرت عباس بن عبدالمطلب نے حضرت علیؑ کی رضامندی اور اجازت سے ان کی شادی حضرت عمرؓ سے کر دی اور اس نے ان کے بیٹے زید کو جنم دیا۔“

محقق مہدی رجائی نے بہت سے دیگر اقوال بھی بیان کئے ہیں، ان میں سے ایک یہ ہے کہ وہ عورت جس سے عمر فاروق نے شادی کی تھی وہ (نعوذ باللہ) شیطانہ تھی یا اس نے ان سے خلوت نہ کی تھی یا اس نے بزور طراقت شادی کر لی تھی۔ (الی آخره) ملا باقر مجلسی کہتے ہیں کہ

”اس طرح مفید کا اصل واقعہ سے انکار بھی منقول ہے لیکن وہ اس چیز کے بیان کی غرض سے ہے کہ یہ واقعہ ان کے طرق اسناد سے ثابت نہیں، ورنہ جن روایات میں اس کا ذکر ہے اور عنقریب ان کی اسناد بھی بیان ہونے والی ہیں، ان سے ماننا پڑے گا کہ جب حضرت عمرؓ فوت (شہید) ہوئے تو حضرت علیؑ علیہ السلام (اپنی لخت جگر) اُم کلثوم کے پاس آئے اور انہیں لے کر اپنے گھر چلے گئے۔“

اس کے علاوہ دیگر روایات بھی ہیں جو میں نے بحار الأنوار میں بیان کی ہیں (لہذا اس واقعہ کا) انکار عجیب بات ہے۔ اس کا اصل جواب یہ ہے کہ یہ نکاح لقیہ اور مجبوری کے تحت ہوا تھا۔ الخ،، (مراة العقول: ج ۲ ص ۴۵)

میں کہتا ہوں کہ الکافی کے مصنف نے اپنی اس کتاب میں بہت سی احادیث

بیان کی ہیں۔ ان میں سے ایک حدیث درج ذیل باب میں موجود ہے:

بَابُ الْمَتَوَفَّى عَنْهَا زَوْجُهَا الْمَدْخُولُ بِهَا أَيْنَ تَعْتَدُ وَمَا يَجِبُ عَلَيْهَا؟
حُمَيْدُ بْنُ زِيَادٍ عَنِ ابْنِ سَمَاعَةَ عَنْ مُحَمَّدِ بْنِ زِيَادٍ عَنْ عَبْدِ اللَّهِ بْنِ
سِنَانٍ وَمُعَاوِيَةَ بْنِ عَمَّارٍ عَنْ أَبِي عَبْدِ اللَّهِ عَلَيْهِ السَّلَامُ، قَالَ: سَأَلْتُهُ
عَنِ الْمَرْأَةِ الْمَتَوَفَّى عَنْهَا زَوْجُهَا أَتَعْتَدُ فِي بَيْتِهَا أَوْ حَيْثُ شَاءَتْ؟
قَالَ بَلَى حَيْثُ شَاءَتْ إِنَّ عَلِيًّا عَلَيْهِ السَّلَامُ لَمَّا تَوَفَّى عُمَرَ أُمَّيْ أُمَّ
كَلْثُومٍ فَانْطَلَقَ بِهَا إِلَى بَيْتِهِ (الفروع من الكافي: ج ۶ ص ۱۵۵)

”باب اس مسئلہ کے متعلق کہ جس مدخول بھا عورت کا خاوند فوت ہو گیا ہو، وہ

کہاں عدت گزارے اور اس پر کیا کچھ واجب ہے؟

حمید بن زیاد، ابن سماعہ سے بیان کرتے ہیں اور وہ محمد بن زیاد سے اور وہ عبد اللہ بن سنان اور معاویہ بن عمار سے اور وہ دونوں ابو عبد اللہ علیہ السلام سے بیان کرتے ہیں کہ میں نے ان سے پوچھا: جس عورت کا خاوند فوت ہو جائے وہ عدت کے ایام اپنے گھر میں گزارے یا جہاں کہیں وہ چاہے؟ آپؑ نے فرمایا: بلکہ جہاں وہ چاہے، جب حضرت عمرؓ فوت ہوئے تو حضرت علیؑ علیہ السلام، ام کلثوم کے پاس آئے اور اسے لے کر اپنے گھر چلے گئے۔“

شیخ صالح بن عبد اللہ درویش سیشن حج قطیف سیشن کورٹ سعودی عرب فرماتے ہیں

کہ میں نے بعض معاصر شیعہ علما سے اس شادی کے متعلق خط و کتابت کی تو اس کا سب سے شاندار جواب، محکمہ اوقاف و موارث کے قاضی شیخ عبدالحمید لُحطی نے لکھا، ان کے الفاظ یہ تھے:

وَأَمَّا تَزْوِجُ الْإِمَامِ عَلِيِّ فَارِسِ الْإِسْلَامِ إِبْنَتُهُ أَمْ كَلْتُمُومٌ فَلَا نُشَازُ فِيهِ وَكَهْ بِرَسُولِ اللَّهِ ﷺ أُسْوَةٌ حَسَنَةٌ، وَرَسُولُ اللَّهِ ﷺ أُسْوَةٌ حَسَنَةٌ لِّكُلِّ وَاحِدٍ مِّنَ الْمُسْلِمِينَ وَقَدْ تَزَوَّجَ رَسُولُ اللَّهِ ﷺ أُمَّ حَبِيبَةَ بِنْتَ أَبِي سُفْيَانَ، وَمَا كَانَ أَبُو سُفْيَانَ بِمَنْزِلَةِ عُمَرَ بْنِ الْخَطَّابِ وَمَا يُشَارُ حَوْلَ الزَّوْجِ مِنْ غُبَارٍ فَلَا مُبَرَّرَ لَهُ عَلَى الْإِطْلَاقِ

”باقی رہا شہسوار اسلام حضرت امام علی المرتضیٰؑ کا حضرت عمر فاروقؓ سے اپنی لخت کی شادی کا معاملہ تو ہم اس سے نفرت نہیں کرتے اور آپ کے سامنے حضرت رسول اللہ ﷺ کا اُسوہ حسنہ ہے اور آپ تمام مسلمانوں کے لئے اُسوہ حسنہ ہیں اور آپ نے اُم حبیبہ بنت ابی سفیان سے نکاح کیا تھا اور ابوسفیان، حضرت عمر بن خطاب کے مرتبہ و مقام کا نہ تھا۔ اس نکاح کے سلسلے میں جو غبار اڑایا جاتا ہے اس کا مطلق جواز نہیں ہے۔“ (دیکھئے: رحماء بینہم، مطبوعہ دار ابن جوزی)

لہذا بعض شیعہ صاحبان کا یہ کہنا کہ حضرت عمر بن خطاب نے یہ شادی زبردستی کی تھی یا یہ کہنا کہ جب ہم بستری کا وقت ہوتا تو ان کی جگہ ایک شیطانہ پیش ہو جاتی تھی یا یہ کہنا کہ وہ ان سے ہم بستری نہ کر سکے تھے۔ یہ بیک وقت ہنسا اور رُلا دینے والے اقوال ہیں اور اس قدر لامتناہی سوالات کو جنم دینے والے ہیں کہ ان کا جواب نہیں بن پڑتا۔ مثلاً یہ کہ اگر انہوں نے ڈر کر یا مرعوب ہو کر اپنی صاحبزادی کا رشتہ دیا تھا تو

- ① شیر خدا کی شجاعت کہاں چلی گئی تھی؟
- ② اللہ کے دین اور اپنی آبرو کے معاملے میں ان کی غیرت کہاں چلی گئی؟
- ③ کیا انہیں اپنی اس بیٹی سے محبت نہ تھی؟
- ④ اگر تھی اور ضرور تھی تو پھر انہوں نے اسے (نعوذ باللہ) 'ظالم' کے سپرد کیوں کیا؟
- ⑤ جس خاندان کے شیر دل جو انان رعنایان میدانِ کربلا میں کوفی دغا بازوں پر شیروں کی طرح حملہ آور ہو کر شہادت قبول کر سکتے ہیں، کیا وہ اتنے بزدل ہو گئے تھے کہ حضرت عمر سے اپنی آبرو نہ بچا سکے۔

الغرض اس قدر لامتناہی سوالات پیدا ہوتے جائیں گے اور ان کے جواب نہ دیے جاسکیں گے یا پھر ہمیں ماننا پڑے گا کہ حضرت عمر فاروقؓ نے اہل بیت کے ساتھ محبت و احترام کے رشتے کو مستحکم کرنے کے لئے شادی کی درخواست کی تھی جسے حضرت علی مرتضیٰ نے کھلے دل سے قبول فرمایا اور اس طرح آپ کی اہل بیت سے مصاہرت قائم ہو گئی اور رحماء بینہم کی صداقت آشکارا ہو گئی۔

خلاصہ یہ ہے کہ اہل بیت کرامؓ اور اصحابؓ النبیؐ کے درمیان بالعموم اور حضرت علی مرتضیٰؓ اور دیگر خلفاء النبیؐ کے خاندانوں کے درمیان بالخصوص رشتہ مصاہرت قائم تھا اور یہ رشتہ اس بات کا پتہ دیتا ہے کہ ان کے درمیان اُلفت و موَدّت موجود تھی اور وہ باہم شیر و شکر تھے اور ایسی کوئی بات نہ تھی جو ماتی جلسوں اور جلوسوں میں بیان کی جاتی ہے۔

اگلے دو صفحات پر ازدواجی رشتہ داریوں کا ایک مختصر چارٹ بنایا گیا ہے، اس سے بھی اُن کے باہمی تعلقات اُلفت پر روشنی پڑتی ہے۔ ملاحظہ فرمائیں:

ہاشمی گھرانے کی دیگر گھرانوں سے مصاہرت

حوالہ جات	دیگر گھرانے	ہاشمی گھرانہ
تمام کتب حدیث و تاریخ و سیر میں اس کا تذکرہ موجود ہے	سیدہ عائشہ صدیقہؓ تیمیہ قرشیہ سیدہ حفصہؓ بنت عمر عدویہ قرشیہ اُم حبیبہؓ بنت ابی سفیان اُمویہ قرشیہ	سید الاولین والآخرین حضرت محمد ﷺ
شیعہ اور اہل السنہ کی کتب میں اس کا تذکرہ موجود ہے	سیدہ امامہؓ بنت ابی العاصؓ اُمویہ قرشیہ	سیدنا علی مرتضیٰؓ بن ابی طالب
الإصابة في تمييز الصحابة جلد ۸	قریبہ بنت ابی سفیان اُمویہ	سیدنا عقیل بن ابی طالب
تمام کتب سیر میں اس کا تذکرہ ہے	کریم بن حبیب بن عبد شمس	بیضاء بنت عبدالمطلب بن ہاشم
الشجرة النبوية في نسب خير البرية (الاصابه)	حارث بن حرب بن اُمیہ پھر عوام بن خویلد اسدی قریشی	سیدہ صفیہ بنت عبدالمطلب بن ہاشم (والدہ حضرت زبیرؓ)
تہمة انساب العرب از ابن حزم	جعده بن ہبیرہ مخزومی ابن اُم ہانیؓ بنت ابی طالب	اُم الحسن بنت سیدنا علی مرتضیٰؓ
عمدة الطالب في انساب ابی طالب طبقات شافعیہ ص ۲۸۳	سیدنا عبداللہ بن عمرو بن عثمان اُموی	سیدہ فاطمہؓ بنت سیدنا حسینؓ بن علیؓ
الاصابه: ج ۳ ص ۵۸ طبقات ابن سعد: ج ۵ ص ۱۵	سیدہ ہند بنت ابی سفیان اُمویہ	سیدنا حارث بن نوفل بن حارث بن عبدالمطلب

امیر المؤمنینؑ از محمد جواد تنقیح المقال ص ۶۳	سیدنا عثمان بن عفان اموی قرشی	سیدہ رقیہ و ام کلثوم دخترانِ نبی کریم ﷺ
کشف الغمہ، ابن طقطقی ص ۵۸ الفروع من الکافی ج ۶ ص ۱۵۵	سیدنا عمر بن خطاب عدوی قریشی	سیدہ ام کلثوم بنت علیؑ
تمام کتب سیر میں اسکا تذکرہ ہے	ابوالعاص بن ریح اموی	سیدہ زینب بنت رسول اللہؐ
منتہی الآمال از شیخ عباس قتی ص ۳۴۱، تراجم النساء ص ۳۴۶	سیدنا عبداللہ بن زبیر اسدی قریشی	سیدہ ام الحسن بنت الحسن بن علی بن ابی طالب
منتہی الآمال: ص ۳۴۲ و تراجم النساء: ص ۳۴۶	عمرو بن زبیر بن عوام اسدی قریشی	سیدہ رقیہ بنت حسن بن علی بن ابی طالب
تراجم النساء از محمد علمی حارثی: ص ۳۶۱	سیدہ خالدہ بنت حمزہ بن مصعب بن زبیر اسدی قریشی	سیدنا حسین الاصفہر بن سیدنا زین العابدینؑ
نسب قریش للزبیری ج ۴ ص ۱۴۰ انساب العرب ج ۱ ص ۸۶	سیدنا زید بن عمرو بن عثمان بن عفان اموی قریشی	سیدہ سکینہ بنت حسینؑ بن علیؑ
حملة رسالة الاسلام الأولون	لیلیٰ بنت مرة بنت میمونہ بنت ابی سفیان اموی	سیدنا حسینؑ بن علیؑ
(انساب قریش)	ولید بن عتبہ بن ابی سفیان اموی قریشی	سیدہ لہابہ بنت عبداللہ بن عباس ہاشمیہ قریشیہ

○ ان کے بیٹے سیدنا زید بن عمر فاروقؓ بڑے شہ زور اور طویل قامت نوجوان تھے۔ امام ذہبیؒ اور امام ابن عساکرؒ جیسے مؤرخین نے ان کے تذکرے میں لکھا ہے کہ وہ انصار مدینہ کے وفد کے ساتھ حضرت امیر معاویہ کے پاس دمشق تشریف لے گئے تو انہوں نے ان کو اپنے ساتھ پلنگ اگلے صفحہ پر محکمہ دلائل و براہین سے مزین متنوع و منفرد کتب پر مشتمل مفت آن لائن مکتبہ

قارئین کرام! آپ ماشاء اللہ مسلمان ہیں اور خوب جانتے ہیں کہ اسلام میں برتری کا معیار تقویٰ ہے اور مؤمن کے دل میں جس قدر تقویٰ ہوتا ہے، اتنا ہی وہ نسلی تعصب سے پاک ہوتا ہے۔ اہل بیت کرام چونکہ تمام مسلمانوں کے لئے بہترین نمونہ تھے، اس لئے انہوں نے حسب و نسب کی برتری کا بت توڑنے میں پہل کی اور حضرت زینبؓ بنت جحش قریشیہ کو حضرت زید بن حارثہؓ سے بیاہ دیا اور یہ اتنی بڑی قربانی تھی کہ عبدمناف کی اولاد بنو ہاشم اور بنو امیہ کی آپس میں شادیاں اس کے مقابلے میں ہیج ہیں کیونکہ یہ دونوں خاندان ایک دادا کی اولاد ہیں اور یہ اسلام سے پہلے بھی زیادہ تر آپس میں ہی مصاہرت قائم کرتے تھے اور بعد میں بھی کرتے رہے۔ لہذا ان کا آپس میں رشتہ مصاہرت قائم کرنا نئی اور حیران کن بات نہیں بلکہ ان کے درمیان مثالی تعلقات کی دلیل ہے۔ لہذا ہمیں چاہئے کہ ان کے متعلق اپنے سینوں کو صاف رکھیں اور کسی کے متعلق حقہ اور کینہ نہ رکھیں اور دعا کرتے رہیں:

﴿رَبَّنَا اغْفِرْ لَنَا وَلِإِخْوَانِنَا الَّذِينَ سَبَقُونَا بِالْإِيمَانِ وَلَا تَجْعَلْ فِي قُلُوبِنَا غِلًّا لِلَّذِينَ آمَنُوا رَبَّنَا إِنَّكَ رَؤُوفٌ رَحِيمٌ﴾ (الحشر: ۱۰)

بقیہ: پڑھا لیا اس وقت دربار خلافت میں گورنر یمن بسر بن ابی اُرتاة فہری قریشی بھی موجود تھا اس نے سیدنا علی المرتضیٰ کے بارے میں نازیبا الفاظ کہے تو یہ اٹھے اور اسے چت گرا کر اسکے سینے پر چڑھ گئے اور کہا تجھے پتہ نہیں کہ میں دو خلفا (حضرت عمرؓ اور حضرت علیؓ) کا بیٹا ہوں اور کہا کہ تجھے امیر معاویہؓ کی موجودگی کی وجہ سے ایسا کہنے کی جرأت ہوئی۔ حضرت امیر معاویہؓ نے اپنی صفائی دی اور بسر بن ابی اُرتاة فہری قریشی کو قصور وار ٹھہرایا اور پھر ان کے درمیان صلح صفائی کرا دی۔ بعد ازاں وفد کے ہر رکن کو چار چار ہزار درہم دیئے اور ان کو ایک لاکھ درہم دے کر الوداع کیا۔ محکمہ دلائل و براہین سے مزین متنوع و منفرد کتب پر مشتمل مفت آن لائن مکتبہ

أهل السنہ کے نزدیک اہل بیتؑ کا مرتبہ

اس بات کا عوام الناس اور خواص کو علم ہونا چاہئے کہ اہل السنہ جس طرح کتاب اللہ کے ساتھ مکمل وابستگی رکھتے ہیں اس طرح وہ عترتِ رسولؐ کے ساتھ بھی مکمل وابستگی رکھتے ہیں اور ان کی محبت کو جزو ایمان سمجھتے ہیں۔ چنانچہ پہلے تو ہم اہل بیت کی لغوی و اصطلاحی تعریف بیان کرتے ہیں پھر یہ بتائیں گے کہ ان سے مراد کون ہیں؟

’اہل بیت‘ کی لغوی اور اصطلاحی تعریف

’لسان العرب‘ میں ہے: **أَلُ الرَّجُلِ أَهْلُهُ، وَآلُ اللَّهِ وَرَسُولِهِ: أَوْلِيَاءُهُ وَأَصْلُهَا ‘أَهْلٌ’ ثُمَّ أُبْدِلَتْ الْهَاءُ هَمْزَةً فَصَارَ فِي التَّقْدِيرِ ‘أَالٌ’ فَلَمَّا تَوَالَتْ الْهَمْزَتَانِ أُبْدِلَتْ الثَّانِيَةُ أَلْفَا** (ج ۱۱ ص ۳۱)

”آل الرجل سے مراد اس کا اہل ہوتے ہیں اور آل اللہ ورسولہ سے ان کے

اولیا مراد ہوتے ہیں۔ اصلاً یہ لفظ ’اہل‘ ہے اس کی ہا کو الف سے بدل کر ’آل‘ بنایا گیا

پھر دونوں ہمزے اکٹھے ہو گئے تو دوسرے کو الف سے بدل دیا گیا تو آل بن گیا۔“

البتہ یہ لفظ زیادہ تر معزز خاندانوں کی طرف مضاف ہوتا ہے، جیسے آل رسول، آل

علی، آل عباس وغیرہ اور اس لئے آل الحائک نہیں کہا جاتا بلکہ اهل الحائک

(جو لاہے کے اہل و عیال) کہا جاتا ہے۔

دورِ جاہلیت میں جب ’اہل البیت‘ کہا جاتا تھا تو اس سے مراد بیت اللہ کے

باشندے ہوتے تھے لیکن اسلام میں اس سے مراد، حضرت رسول ﷺ کی آل ہے۔

محکمہ دلائل وبراہین سے مزین متنوع ومنفرد کتب پر مشتمل مفت آن لائن مکتبہ

آلِ رسولؐ سے مراد

اہل علم میں اس مسئلہ پر اختلاف ہے کہ آلِ رسول کون ہیں؟ بعض اہل علم کا قول ہے کہ اس سے مراد آپ کی بیویاں ہیں، جیسا کہ قرآن کی نص اس بات پر دلالت کر رہی ہے۔ بعض کہتے ہیں: اس سے مراد حضرت علیؓ، حضرت فاطمہؓ، حضرت حسنؓ اور حضرت حسینؓ مراد ہیں، اور بعض کہتے ہیں کہ اس سے مراد ہاشم کی ساری اولاد ہے جس پر صدقہ حرام ہے۔ چنانچہ اس بات میں کوئی شبہ نہیں کہ قرآن کریم میں اہل بیت کے لفظ سے آپ کی بیویاں مراد ہیں چنانچہ قرآن مجید میں ہے:

﴿يٰۤاَيُّهَا النَّبِيُّ لَسْتَنْ كَاٰحِدٍ مِّنَ النَّسَاۗءِ اِنۡ اَتَّقِيۡتِنَّ فَاَلَا تَخۡضَعْنَ بِالْقَوْلِ فَيَطۡمَعَ الَّذِيۡ فِيۡ قَلۡبِهٖ مَّرَضٌ وَّ قُلۡنَا مَعۡرُوۡفًاۙ وَّ قَرۡنَ فِیۡ بَيۡوَتِكُنَّ وَّلَا تَبَرَّجۡنَ تَبَرُّجَ الْجَاهِلِیَّةِ الْاُولٰٓئِیۡ وَاَقۡمِنَ الصَّلٰوةَ وَالَّذِیۡنَ الزَّكٰوةَ وَاَطۡعِنَا اللّٰهَ وَرَسُوۡلَهٗ اِنۡمَّا یُرِیۡدُ اللّٰهُ لِيُذَہِبَ عَنۡكُمُ الرِّجۡسَ اَهۡلَ الْبَیۡتِ وِیُطَهِّرَکُمۡ تَطۡهِیۡرًاۙ وَاذۡكُرۡنَا مَا یُتَلٰی فِیۡ بَيۡوَتِكُنَّ مِّنۡ اٰیٰتِ اللّٰهِ وَالْحِکۡمَةِ اِنَّ اللّٰهَ كَانَ لَطِیۡفًا خَبِیۡرًا﴾ (الاحزاب: ۳۳-۳۴)

”اے نبیؐ کی بیویو! تم دیگر عورتوں کی طرح نہیں ہو، اگر تم نے تقویٰ اختیار کرنا ہے تو لوچ دار لہجے میں گفتگو نہ کرنا، ورنہ جس شخص کے دل میں کھوٹ ہے وہ (ناجائز) طمع کرے گا اور تم نے بھلائی کی بات کرنا ہے اور اپنے اپنے گھروں میں ٹھہری رہنا اور پہلی جاہلیت کا سنا بناؤ سنگار نہ کرنا اور نماز قائم کرنا اور زکوٰۃ ادا کرنا اور اللہ اور اس کے رسول کی اطاعت کرنا، اللہ تعالیٰ تو تم اہل بیت سے دنایت دور کرنا چاہتا ہے اور تمہیں پوری طرح (میل سے) پاک کرنا چاہتا ہے اور تمہارے گھروں میں جو اللہ کی آیات اور حکمت کی تعلیم دی جاتی ہے اسے یاد کرنا، بے شک اللہ تعالیٰ باریک بین اور خبر رکھنے

والا ہے۔“

اس آیت کے سیاق و سباق سے آفتاب نیم روز کی طرح آشکارا ہے کہ اس سے مراد حضرت نبی کریم ﷺ کی ازواجِ مطہرات ہیں اور یہ جو یَطَهَّرُكُمْ میں نون مؤنث کی بجائے میم جمع آیا ہے تو یہ اس لئے کہ اس میں حضرت رسول کریم ﷺ بھی داخل ہیں اور آپ اہل بیت کے سربراہ اور رئیس ہیں اور عربی زبان کا اُصول ہے کہ مذکر و مؤنث کے اشتراک کے وقت صیغہ مذکر بولا جاتا ہے، جیسا کہ قرآن میں حضرت ابراہیمؑ اور ان کی بیوی کے متعلق ہے:

﴿اتَّعَجِبِينَ مِنْ أَمْرِ اللَّهِ رَحِمْتُ اللَّهُ وَبَرَكَتُهُ عَلَيْكُمْ أَهْلَ الْبَيْتِ إِنَّهُ حَمِيدٌ مَجِيدٌ﴾ (ہود: ۷۳)

”کیا تو اللہ کے حکم پر تعجب کرتی ہے، اہل بیت تم پر اللہ کی رحمت اور اس کی برکتیں ہیں۔ بیشک وہ تعریف کیا ہوا اور سراہا گیا ہے۔“

اس میں حضرت ابراہیمؑ کی بیوی کو بھی ’اہل بیت‘ کہا گیا ہے۔

◎ اس طرح حضرت موسیٰ کے متعلق سورۃ قصص میں ہے:

﴿فَلَمَّا قَضَىٰ مُوسَىٰ الْأَجَلَ وَسَارَ بِأَهْلِهِ﴾ (آیت ۲۹)

”جب حضرت موسیٰ نے مدت پوری کر لی تو اپنے اہل کو لے کر چل پڑے۔“

چنانچہ اس سفر میں ان کی بیوی کے علاوہ اور کوئی آپ کے ساتھ نہ تھا جبکہ حضرت عائشہ صدیقہؓ کی حدیث کساء کے تحت اس میں حضرت علیؓ، حضرت فاطمہؓ، حضرت حسنؓ، حضرت حسینؓ بھی شامل ہیں اور حدیث زید بن ارقمؓ کی رو سے اس میں وہ بنو ہاشم بھی داخل ہیں جن پر صدقہ حرام ہے اور وہ ہیں آل علیؓ، آل جعفرؓ، آل عقیلؓ، آل عباسؓ اور ایک روایت کے مطابق آل حارث بن عبدالمطلب بھی۔ ﴿بِنِوَاهِ اللَّهِ عَلَيْهِمْ أَجْمَعِينَ﴾ محکمہ دلائل و براہین سے مزین متنوع و منفرد کتب پر مشتمل مفت آن لائن مکتبہ

شجرہ بنی عبد مناف بن قصی قریشی

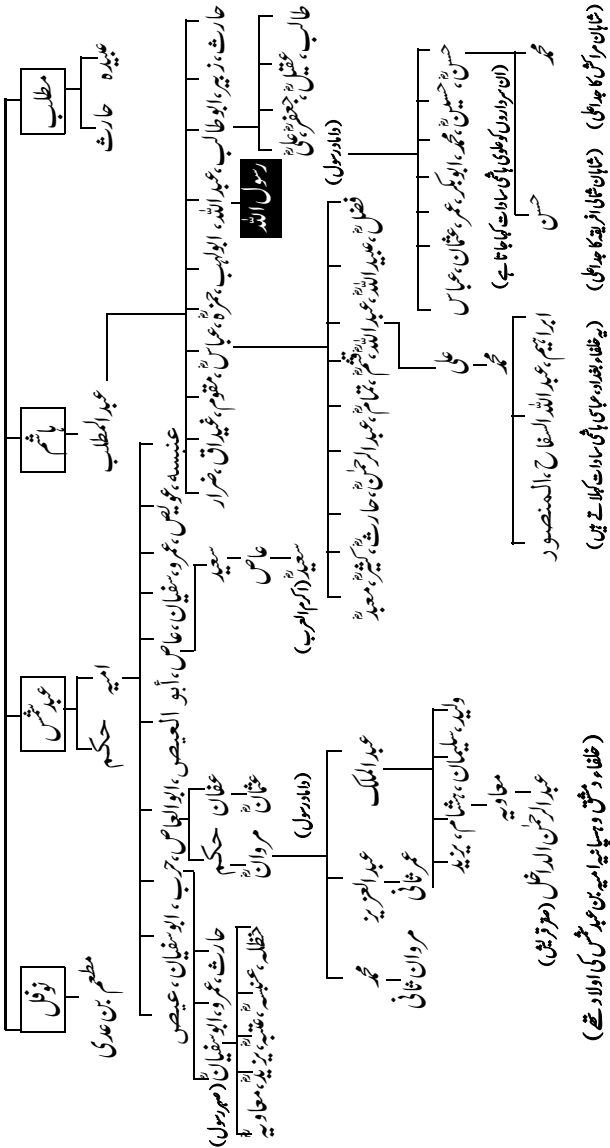

آلِ رسولؐ کے متعلق اہل السنہ کا عقیدہ

آلِ رسولؐ سے محبت کے مسئلہ کو علمائے اہل سنت نے مسائل اعتقاد میں شامل کیا ہے، کیوں؟ اس لئے کہ اس مسئلہ کی بڑی اہمیت ہے اور انہوں نے اس کی اہمیت پر مستقل رسائل تصنیف کئے ہیں، چنانچہ مسائل اعتقاد میں آپ کو اہل السنہ کی کوئی کتاب ایسی نہ ملے گی جس میں انہوں نے اس مسئلہ کی اہمیت بیان نہ کی ہو۔ چنانچہ تفتی الدین ابوالعباس احمد بن تیمیہؒ نے اس مسئلہ پر جامع اور مختصر رسالہ لکھا ہے اور اپنی کتاب العقیدۃ الواسطیۃ میں بھی اس پر روشنی ڈالی ہے۔ انہوں نے اس مسئلہ پر جو کچھ لکھا ہے، اس کا خلاصہ یہ ہے کہ اہل السنہ، اہل بیت سے محبت اور وابستگی رکھتے ہیں اور ان کے بارے میں رسول ﷺ کی وصیت کو یاد رکھتے ہیں کیونکہ آپ نے غدیر خم کے روز فرمایا تھا:

«أَذْكُرْكُمْ اللَّهُ فِي أَهْلِ بَيْتِي، أَذْكُرْكُمْ اللَّهُ فِي أَهْلِ بَيْتِي» (مسلم؛ ۲۴۰۸)

”میں تمہیں اپنے اہل بیت کے بارے میں، اللہ یاد دلاتا ہوں، میں تمہیں اپنے اہل

بیت کے بارے میں اللہ یاد دلاتا ہوں۔“

اور جب آپ کے عم محترم حضرت عباسؓ بن عبدالمطلب نے آپ سے بعض قریشیوں کی بنو ہاشم سے سردمہری کی شکایت کی تو آپ نے فرمایا:

«وَاللَّهِ لَا يَدْخُلُ قَلْبَ امْرِئٍ إِيْمَانٌ حَتَّى يُحِبَّكُمْ اللَّهُ وَلِقَرَاتِي»

(مسند احمد؛ ۲۰۸/۱)

”اللہ کی قسم! کسی انسان میں اس وقت تک ایمان داخل نہیں ہو سکتا جب تک وہ تم

سے اللہ کی خاطر اور میری قرابت داری کی وجہ سے محبت نہ کرے۔“

محکمہ دلائل و براہین سے مزین متنوع و منفرد کتب پر مشتمل مفت آن لائن مکتبہ

اور آپ نے یہ بھی فرمایا:

«إِنَّ اللَّهَ اصْطَفَىٰ كَنَانَةَ مِنْ وُلْدِ إِسْمَاعِيلَ وَاصْطَفَىٰ قُرَيْشًا مِنْ كَنَانَةَ وَاصْطَفَىٰ مِنْ قُرَيْشٍ بَنِي هَاشِمٍ وَاصْطَفَانِي مِنْ بَنِي هَاشِمٍ»

”بے شک اللہ نے اسماعیل کی اولاد سے کنانہ کو چن لیا اور کنانہ سے قریش کو چن لیا

اور قریش سے اولاد ہاشم کو چن لیا اور مجھے اولاد ہاشم سے چن لیا۔“ (رقم: ۲۲۷۶)

چنانچہ اہل السنہ اس اعتبار سے دنیا و آخرت میں خوش نصیب انسان ہیں کہ وہ اہل بیت کرام سے دلی محبت و عقیدت رکھتے ہیں اور ان کا کما حقہ احترام کرتے ہیں۔ وہ نہ تو رافضیوں کی طرح انہیں حد سے بڑھاتے ہیں، اور نہ ہی ناصبیوں کی طرح ان کا مرتبہ و مقام گھٹاتے ہیں، ان کا اس بات پر اتفاق ہے کہ اہل بیت سے محبت رکھنا فرض ہے اور کسی طرح کے قول و فعل سے انہیں ایذا دینا حرام ہے۔ چنانچہ وہ ہر اذان کے بعد اور ہر خطبہ کی ابتدا اور انتہا اور ہر نماز کے تشہد میں حضرت رسول کریم ﷺ اور آپ کی آل پر دلی عقیدت سے درود پڑھتے ہیں بلکہ جب تک وہ درود نہ پڑھ لیں، تب تک اپنی عبادت کو مکمل نہیں سمجھتے اور ان کی کتب حدیث و سیر میں جتنا درود درج ہے اتنا کسی اور مکتب فکر کی کتابوں میں نظر نہ آئے گا۔ اور درود و سلام کی جتنی گونج اہل السنہ کے مدارس اور مساجد سے آتی ہے، اتنی کہیں اور جگہ سے نہ آئے گی۔

لیکن اس روشن حقیقت کے باوجود ایک مخصوص مکتب فکر، مخصوص مقاصد کی بنا پر حب اہل بیت کے لبادے میں ان کے خلاف مسلسل پروپیگنڈہ کرتا ہے کہ اہل السنہ، اہل بیت سے محبت نہیں کرتے اور اس کی دلیل یہ دیتے ہیں کہ وہ عاشورا کے دن ماتم نہیں کرتے اور نہ ہی وہ نیاز حسینؑ دیتے ہیں۔ اس لئے مناسب معلوم ہوتا ہے کہ اہل

السنة کی پوزیشن واضح کر دی جائے اور بتا دیا جائے کہ اہل بیت کی محبت، اہل السنہ کا جزو ایمان ہے اور وہ فرمانِ نبویؐ کے پیش نظر از روئے ایمان ان سے محبت کرتے ہیں اور ان کا عقیدہ یہ ہے کہ آنحضرت ﷺ کی ازواج مطہرات اور جناب عبدالمطلب بن ہاشم کی ایمان قبول کرنے والی ساری اولاد اہل بیت میں شامل ہے۔ مثلاً حضرت عباس بن عبدالمطلب ہاشمیؓ اور ان کی ساری اولاد، حضرت جعفر بن ابی طالبؓ اور ان کی ساری اولاد، حضرت عقیل بن ابی طالبؓ اور ان کی ساری اولاد، حضرت علی بن ابی طالبؓ اور ان کی ساری اولاد اور خصوصاً سیدین طاہرین کریمینؑ جو نو جوانانِ جنت کے سردار ہیں۔ اور اہل السنہ کو ان دونوں سے محبت اس لئے بھی زیادہ ہے کہ بڑے سردار نے بڑے پن کا ثبوت دیتے ہوئے کمالِ حلم اور بردباری کا مظاہر کیا اور اپنے حق کی قربانی دے کر اپنے نانا کی اُمت کے خون کو بچایا اور دوسرے سردارؑ نے نیک نیتی سے قدم بڑھائے پھر نیک نیتی سے صلح کا ہاتھ بڑھایا، لیکن اپنے بدعہد کوفی ساتھیوں کے ہاتھوں مظلوم شہید ہوئے، ان کا ایمان ہے کہ سب شہدا کرام، اپنے عم محترم سیدنا حمزہ اور سیدنا جعفر بن ابی طالب اور دیگر شہدا کے ہمراہ اعلیٰ علیین میں عزت و احترام کی زندگی بسر کر رہے ہیں۔ اس مختصر وضاحت کے بعد اب ہم نہایت اختصار کے ساتھ بالترتیب حضرت علی المرتضیٰ اور ان کی اولاد کے مناقب بیان کرتے ہیں تاکہ ان ذاکرین کے پھیلائے ہوئے پروپیگنڈے کو زائل کیا جاسکے جو رات دن اہل السنہ پر گستاخی اہل بیت کا بہتان لگاتے ہیں۔

اول: امیر المومنین سیدنا علی مرتضیٰؑ

چنانچہ اہل السنہ کے امام بخاریؒ اور امام مسلمؒ حضرت سہلؓ بن سعد سے روایت محکمہ دلائل وبراہین سے مزین متنوع ومنفرد کتب پر مشتمل مفت آن لائن مکتبہ

کرتے ہیں کہ جنگِ خیبر کے دن اللہ کے پیارے رسول ﷺ نے فرمایا:
 ”کل میں یہ جھنڈا اس شخص کو دوں گا جس کے ہاتھ پر اللہ مسلمانوں کو فتح عطا
 فرمائے گا اور وہ شخص، اللہ اور اس کے رسولؐ سے محبت کرتا ہے اور اللہ تعالیٰ اور اس کا
 رسولؐ اس سے محبت کرتے ہیں۔“

چنانچہ لوگ ساری رات بے چین رہے کہ پتہ نہیں کس (خوش نصیب) کو جھنڈا ملے
 گا۔ حضرت سہلؓ فرماتے ہیں کہ لوگ صبح سویرے حضرت رسول کریم ﷺ کے پاس گئے
 اور ہر کوئی یہ اُمید لئے ہوئے تھا کہ جھنڈا اسے ہی ملے گا، چنانچہ آپؐ نے فرمایا:
 علیؓ بن ابی طالب کہاں ہے؟

لوگوں نے جواب دیا: اللہ کے پیارے رسول ﷺ وہ آشوبِ چشم میں مبتلا ہے،
 آپؐ نے فرمایا: اس کی طرف کسی کو بھیج کر بلا لاؤ۔ چنانچہ انہیں بلا لیا گیا تو آپؐ نے
 ان کی آنکھوں میں لعاب تھکا را اور شفا کی دُعا کی، چنانچہ آپؐ اس طرح شفا یاب
 ہوئے کہ گویا آپ کو سرے سے کوئی تکلیف ہی نہ تھی۔ آپؐ نے انہیں جھنڈا عطا
 فرمایا۔ حضرت علی مرتضیٰؓ نے پوچھا: اے اللہ کے رسولؐ! میں ان سے اس وقت تک
 لڑوں جب تک وہ ہمارے جیسے نہ ہو جائیں؟

آپؐ نے فرمایا:

”سکون و اطمینان سے جاؤ اور جب ان کے میدان میں پہنچو تو انہیں اسلام قبول
 کرنے کی دعوت دو اور انہیں اللہ کے اس حق کی خبر دو جو اس نے ان پر واجب کیا
 ہے۔ اللہ کی قسم! اگر اللہ تیرے ذریعے کسی ایک آدمی کو بھی ہدایت دے دے تو یہ
 تیرے لئے سرخ اونٹوں (کے مالِ غنیمت) سے بہتر ہے۔“ (بخاری: ۲۹۴۲، مسلم: ۲۴۰۶)

اہل السنہ کے ائمہ دین کی روایت کردہ اس حدیث میں امیر المؤمنین کی فضیلت اور منقبت آفتابِ نمروز سے بھی زیادہ آشکارا ہے، کیونکہ اس میں اس بات کی شہادت کا ذکر ہے کہ وہ اللہ اور اس کے پیارے رسولؐ سے محبت کرتے ہیں اور اللہ اور اس کا پیارا رسولؐ ان سے محبت کرتے ہیں۔ علاوہ ازیں انہوں نے بیسیوں احادیث اور بھی روایت کی ہیں، لیکن ہم نے اختصار کی غرض سے فضائل و مناقب کے گلستان سے ایک پھول پیش کیا ہے۔

سوم: سیدہ فاطمہ الزہراءؓ

امام اہل السنہ حضرت محمد بن اسمعیل المعروف امام البخاریؒ اپنی صحیح میں حضرت فاطمہ الزہراءؓ کی فضیلت میں 'باب مناقبِ فاطمہؓ' قائم کر کے حضرت رسول کریم ﷺ کی حدیث روایت کرتے ہیں کہ آپؐ نے فرمایا:

«فاطمہ سیدة نساء أهل الجنة» «فاطمہؓ جنتی عورتوں کی سردار ہے۔»

(کتاب المناقب؛ باب مناقبِ قرۃ رسول اللہ و منقبۃ فاطمۃ بنت النبی ﷺ 'تعلیقاً')

سوم: سیدنا حسن اور سیدنا حسینؓ

اہل السنہ کے امام محمد بن عیسیٰ ترمذیؒ اپنی جامع صحیح میں حضرت براء بن عازبؓ سے روایت کرتے ہیں کہ حضرت رسول کریم ﷺ نے حضرت حسنؓ اور حسینؓ کو دیکھ کر فرمایا:

«اللَّهُمَّ إِنِّي أَحِبُّهُمَا فَأَحِبَّهُمَا» (رقم: ۳۷۸۲)

”اے اللہ! میں ان دونوں سے محبت کرتا ہوں لہذا تو بھی ان دونوں سے محبت فرما۔“

اسی طرح امام اہل السنہ احمد بن حنبلؒ اپنے مسند میں حضرت ابوسعید خدریؓ سے روایت کرتے ہیں کہ حضرت رسول کریم ﷺ نے فرمایا:

«الْحَسَنُ وَالْحُسَيْنُ سَيِّدَا شَبَابِ أَهْلِ الْجَنَّةِ» (رقم: ۳/۳)

”حسن و حسین جنتی نوجوانوں کے سردار ہیں۔“

ان دونوں حدیثوں سے تین فضیلتیں آشکارا ہوئیں، ایک تو یہ کہ وہ جنتی ہیں، دوم یہ کہ وہ جنتی نوجوانوں کے سردار ہیں، تیسری یہ کہ اللہ اور اس کا رسول ان سے محبت کرتے ہیں، اور اُمت کا ان سے محبت کرنا، حضرت رسول کریم ﷺ سے محبت کرنا ہے۔

چہارم: سیدنا علی بن حسین زین العابدینؑ

ان کے متعلق امام اہل السنہ یحییٰ بن سعید فرماتے ہیں:

هُوَ أَفْضَلُ هَاشِمِيٍّ رَأَيْتَهُ فِي الْمَدِينَةِ يَقُولُ يَا أَهْلَ الْعِرَاقِ! أَحِبُّونَا حُبَّ الْإِسْلَامِ وَلَا تُحِبُّونَا حُبَّ الْأَصْنَامِ فَمَا بَرَحَ بِنَا حُبُّكُمْ حَتَّى صَارَ عَارًا عَلَيْنَا (طبقات ابن سعد: ۲۱۴/۵)

”آپ ہاشمی خاندان کے ممتاز چشم و چراغ ہیں، میں نے انہیں مدینہ میں دیکھا آپ فرما رہے تھے: اے اہل عراق! تم ہم سے اسلام کی تعلیمات کے تحت محبت رکھو، اصنام کی طرح پرستش سے باز رہو، تمہاری محبت ہم پر بدنماداغ بن گئی ہے۔“

اہل السنہ کے امام محمد بن شہاب زہریؒ فرماتے ہیں:

لَمْ أَرْ هَاشِمِيًّا أَفْضَلَ مِنْ عَلِيٍّ بْنِ الْحُسَيْنِ (صفوة: ۹۹/۲)

”میں نے حضرت علی بن حسین سے افضل کسی ہاشمی کو نہ پایا۔“

امام محمد بن سعدؒ فرماتے ہیں:

«كَانَ ثِقَّةً مَأْمُونًا كَثِيرَ الْحَدِيثِ عَالِيًا رَفِيعًا وَرَعًا»

(تہذیب الکمال وابن سعد: ۲۱۴/۵، ص ۲۳۷)

”آپ ثقہ، معتمد اور کثیر الحدیث تھے اور بڑے نفیس، متقی اور عالی مرتبہ انسان تھے۔“

پنجم: امام محمد بن علی بن حسینؑ المعروف 'امام باقر'

ان کے متعلق اہل السنہ کے امام محمد بن سعدؒ فرماتے ہیں:

”كَانَ ثِقَّةً كَثِيرَ الْحَدِيثِ“ (تہذیب الکمال: ۴۴۲/۶)

”آپ ثقہ تھے اور کثیر الحدیث بزرگ تھے۔“

امام ذہبیؒ فرماتے ہیں:

”كَانَ أَحَدُ مَنْ جَمَعَ بَيْنَ الْعِلْمِ وَالْعَمَلِ وَالسُّؤْدِدِ وَالشَّرَفِ وَالثَّقَةِ

وَالرِّزَانَةِ وَكَانَ أَهْلًا لِلْخِلَافَةِ وَلَقَدْ كَانَ إِمَامًا مُجْتَهِدًا تَالِيًا لِكِتَابِ

اللَّهِ“ (سیر اعلام النبلاء: ۴۰۳/۴)

”آپ ان ہستیوں میں سے ایک ہیں جنہوں نے علم و عمل، سیادت و شرافت، ثقاہت

اور رزانت کو جمع کیا ہوا تھا اور آپ خلافت کے اہل تھے۔ آپ عظیم امام، مجتہد اور کتاب

اللہ کی تلاوت کرنے والے تھے۔“

امام ذہبیؒ کے بقول حفاظ نے ان کے اقوال کو حجت تسلیم کرنے پر اتفاق کیا ہے۔

ششم: امام جعفر بن محمد ہاشمیؑ المعروف 'الصادق'

ان کے متعلق امام اہل السنہ ابوحنیفہؒ فرماتے ہیں:

”مَا رَأَيْتُ أَفْقَهًا مِنْ جَعْفَرِ بْنِ مُحَمَّدٍ“ (تہذیب الکمال: ۴۷۰/۱)

”میں نے امام جعفر بن محمد الصادق سے بڑھ کر کسی کو فقیہ نہیں پایا۔“

امام ابو حاتمؒ فرماتے ہیں: ”ثقة لا يسأل عن مثله“ (تہذیب الکمال: ۴۷۰/۱)

”آپ ثقہ ہیں، آپ جیسے آدمی کے متعلق پوچھا نہیں جاسکتا۔“

امام ذہبیؒ فرماتے ہیں:

”جَعْفَرُ بْنُ مُحَمَّدِ بْنِ عَلِيِّ بْنِ الشَّهِيدِ أَبِي عَبْدِ اللَّهِ رِيحَانَةَ النَّبِيِّ ﷺ وَسَبْطِهِ وَمَحْبُوبِهِ الْحُسَيْنِ بْنِ أَمِيرِ الْمُؤْمِنِينَ أَبِي الْحَسَنِ عَلِيِّ بْنِ أَبِي طَالِبٍ عَبْدِ مَنَافِ بْنِ شَيْبَةَ وَهُوَ عَبْدُ الْمُطَّلِبِ ابْنِ هَاشِمٍ، وَأَسْمُهُ عَمْرُو بْنُ عَبْدِ مَنَافِ بْنِ قُصَيٍّ الْإِمَامُ الصَّادِقُ شَيْخُ بَنِي هَاشِمٍ أَبُو عَبْدِ اللَّهِ الْقُرَشِيُّ الْهَاشِمِيُّ“ (سير اعلام النبلاء: ۲۰۴۱)

”حضرت امام جعفر بن محمد بن علی (زین العابدین) بن سبط رسول وریحانۃ النبی و محبوب سید المرسلین ابو عبد اللہ الشہید بن امیر المؤمنین ابو الحسن علی بن ابی طالب عبد مناف بن شیبہ جسے عبد المطلب بن ہاشم کہا جاتا ہے اور اسی کا نام عمرو بن عبد مناف بن قصی تھا۔ آپ صادق امام اور بنی ہاشم کے شیخ اور اعلام میں سے ایک علم ہیں، کنیت ابو عبد اللہ قرشی ہاشمی ہے۔“

ہفتم: امام موسیٰ بن جعفر بن محمد ہاشمی المعروف ’کاظم‘

ان کے متعلق امام ابو حاتم رازی فرماتے ہیں:
”ثِقَّةٌ صِدُوقٌ إِمَامٌ مِنْ أَيْمَةِ الْمُسْلِمِينَ“

(تہذیب الکمال: ۲۵۴/۷، سیر اعلام النبلاء: ۲۷۰/۶)

”آپ ثقہ اور صدوق تھے اور ائمۃ المسلمین میں سے ایک امام تھے۔“

یحییٰ بن الحسن بن عبید اللہ فرماتے ہیں:

كَانَ مُوسَى بْنُ جَعْفَرٍ يُدْعَى الْعَبْدَ الصَّالِحِ مِنْ عِبَادَتِهِ وَاجْتِهَادِهِ

(سیر اعلام النبلاء: ۲۷۱/۶)

”امام موسیٰ (کاظم) بن جعفر کثرت عبادت کی وجہ سے عبد صالح کے نام سے

پکارے جاتے تھے۔“

امام ذہبیؒ فرماتے ہیں:

”كَانَ مُوسَىٰ مِنْ أَجْوَادِ الْحُكَمَاءِ وَمِنَ الْعِبَادِ الْأَتْقِيَاءِ“

(میزان الاعتدال: ۲۰۲/۴)

”موسیٰ اکاظمؑ دانش مند شیخوں اور متقی عبادت گزاروں میں سے تھے۔“

ہشتم: امام علی بن موسیٰ المعروفؑ الرضاؑ

ان کے متعلق امام ذہبیؒ فرماتے ہیں:

”كَانَ مِنَ الْعِلْمِ وَالِدِّينِ وَالسُّؤْدِدِ بِمَكَانٍ“ (سیر اعلام النبلاء: ۳۸۷/۹)

”آپ علم، دین اور سیادت کے اعلیٰ مقام پر فائز تھے۔“

نہم: امام محمد بن علی المعروفؑ الجوادؑ

”كَانَ يُعَدُّ مِنْ أَعْيَانِ بَنِي هَاشِمٍ وَهُوَ مَعْرُوفٌ بِالسَّخَاءِ وَالسُّؤْدِدِ“

”بنو ہاشم کے سربراہ اور وہ اشخاص میں سے تھے اور سخاوت و سرداری میں مشہور تھے۔“

خطیب بغدادیؒ اہل السنہ کا موقف بیان کرتے ہوئے فرماتے ہیں کہ وہ تمام

ازواجِ مطہراتؑ سے عقیدت رکھتے ہیں۔ اور جو ان پاک دامنوں کو یا ان میں چند ایک

کو کافر قرار دے، اُسے کافر کہتے ہیں اور وہ حضرت حسنؑ اور حسینؑ اور مشہور اسباطِ رسولؐ

سے عقیدت و محبت رکھتے ہیں، مثلاً حضرت عبداللہ بن حسنؑ، حضرت علی بن حسینؑ (زین

العابدین)، حضرت محمد بن علی بن حسین (الباقر)، حضرت جعفر بن محمد (الصادق)،

حضرت موسیٰ بن جعفرؑ (اکاظم)، حضرت علی بن موسیٰ (الرضا) اور اسی طرح امیر المومنین

علی مرتضیٰؑ کی ساری اولاد جیسے حضرت عباس بن علی، حضرت عمر بن علی، حضرت محمد بن علی

(ابن الحنفیہ) اور انہی جیسے عقیدہ و عمل رکھنے والے دیگر اہل بیت کرام۔

امام اسفراینیؒ نے اہل السنہ کا منہج بیان کرتے ہوئے فرماتے ہیں:

”اور اللہ تعالیٰ نے انہیں اس اُمت کے اسلاف کرام کے متعلق ناروا بات کہنے اور عیب جوئی کرنے سے محفوظ رکھا ہے۔ چنانچہ وہ مہاجرین و انصار اور دیگر سردارانِ اسلام کے حق میں کلمہ خیر کے سوا کچھ نہیں کہتے اور نہ ہی وہ اہل بدو و اُحد اور اہل بیت رضوان کے بارے میں کوئی غلط رائے رکھتے ہیں اور نہ ہی وہ ان تمام صحابہ کو بُرا کہتے ہیں جن کے متعلق حضرت رسول کریم ﷺ نے جنتی ہونے کی شہادت دی ہے اور نہ ہی وہ حضرت رسول کریم ﷺ کی ازواجِ مطہرات اور اصحاب اور اولاد و اہلِ اہل (نواسوں) کے متعلق نامناسب بات کہنے اور سننے کو تیار ہیں، جیسے حضرت حسنؓ، حضرت حسینؓ اور ان کی اولاد میں سے مشہور اعلام، جیسے حضرت عبداللہ بن حسنؓ، حضرت علی بن حسینؓ، حضرت محمد بن علی بن حسینؓ، حضرت جعفر بن محمد بن علیؓ، حضرت موسیٰ بن جعفرؓ اور علی بن موسیٰ (الرضا) اور دیگر اہل بیت کرام جو بغیر کسی طرح کے تغیر و تبدل، دینِ حقہ پر گامزن رہے اور نہ ہی وہ خلفائے راشدین میں سے کسی کے متعلق تنقید برداشت کرتے ہیں اور اس طرح وہ ان مشہور تابعین اور تبع تابعین رحمہم اللہ علیہم اجمعین پر تنقید کرنا جائز نہیں سمجھتے جنہیں اللہ تعالیٰ نے بدعات اور منکرات میں ملوث ہونے سے بچایا ہے۔ یہ ہے اہل بیت رسول ﷺ کے متعلق، اہل السنہ و الجماعہ کا عقیدہ۔ اور جو شخص اس سلسلے میں مزید آگاہی حاصل کرنا چاہتا ہے، اسے اہل السنہ کی مرتب کردہ کتب حدیث و سیرت اور سوانح کا مطالعہ کرنا چاہئے، ان شاء اللہ اس پر یہ حقیقت آشکارا ہو جائے گی کہ اہل السنہ سے بڑھ کر اہل بیت رسول ﷺ کا قدردان اور کوئی نہ ہوگا۔“

امتِ مسلمہ پر آلِ رسولؐ کے حقوق

پہلا حق: محبت اور وابستگی

قارئین کرام! دنیا میں محبت کی بہت سی وجوہات ہیں، مثلاً ہم وطن ہونا، ہم جماعت ہونا، ہم پیشہ ہونا اور ہم قوم ہونا وغیرہ وغیرہ لیکن ان وجوہات کی بنا پر کسی سے محبت کرنا، فرض ہے نہ واجب! جبکہ ایمان کی وجہ سے مؤمن بھائیوں اور بہنوں سے محبت کرنا فرض ہے۔ قرآن کریم میں ہے:

﴿وَالْمُؤْمِنُونَ وَالْمُؤْمِنَاتُ بَعْضُهُمْ أَوْلِيَاءُ بَعْضٍ يَأْمُرُونَ بِالْمَعْرُوفِ وَيَنْهَوْنَ عَنِ الْمُنْكَرِ وَيُقِيمُونَ الصَّلَاةَ وَيُؤْتُونَ الزَّكَاةَ وَيُطِيعُونَ اللَّهَ وَرَسُولَهُ﴾ (التوبہ: ۷۱)

”اور مؤمن مرد اور مؤمن عورتیں باہم ایک دوسرے کے نمگسار اور ہمدرد ہیں، وہ نیکی کا حکم دیتے ہیں اور برائی سے روکتے ہیں، اور نماز قائم کرتے ہیں اور زکوٰۃ ادا کرتے ہیں اور اللہ اور اس کے رسولؐ کی اطاعت کرتے ہیں۔“

اور حدیثِ نبویؐ میں ہے:

«الْمُسْلِمُ أَخُو الْمُسْلِمِ لَا يَظْلِمُهُ وَلَا يُسْلِمُهُ» (صحیح بخاری: ۲۳۳۲)

”مسلمان، مسلمان کا بھائی ہے۔ نہ وہ اس کی حق تلفی کرتا ہے اور نہ اسے کسی مصیبت میں گرفتار کرا سکتا ہے۔“

یہ اخوت و محبت تمام مسلمانوں کے لئے عام ہے اور اس میں آلِ رسول بھی شامل ہیں، لیکن ایک محبت و توقیر وہ ہے جو حضرت رسولِ مقبول ﷺ کے لئے خاص ہے، چنانچہ قرآنِ کریم میں ہے:

﴿إِنَّا أَرْسَلْنَاكَ شَاهِدًا وَمُبَشِّرًا وَنَذِيرًا لِّتُؤْمِنُوا بِاللَّهِ وَرَسُولِهِ
وَتَعَزَّوهُ وَتُوقِّرُوهُ﴾ (الف: ۹)

”اے نبی! ہم نے تم کو شہادت دینے والا، بشارت دینے والا اور خبردار کرنے والا بنا کر بھیجا ہے تاکہ اے لوگو! تم اللہ اور اس کے رسولؐ پر ایمان لاؤ اور (اس کے رسول کا) ساتھ دو اور اس کی تعظیم و توقیر کرو۔“

اور حضرت رسولِ کریم ﷺ نے فرمایا:

«لَا يُؤْمِنُ أَحَدُكُمْ حَتَّىٰ أَكُونَ أَحَبَّ إِلَيْهِ مِنْ وَالِدِهِ وَوَلَدِهِ وَالنَّاسِ
أَجْمَعِينَ» (صحیح بخاری: ۱۵)

”تم میں سے کوئی آدمی اس وقت تک مؤمن نہیں ہو سکتا جب تک کہ میں اس کے والدین اور بچوں اور تمام لوگوں سے پیارا نہ ہو جاؤں۔“

اور جس طرح حضرت رسولِ کریم ﷺ سے محبت رکھنا ہر مسلمان پر فرض ہے، اسی

طرح آپ کے اہل بیت سے محبت کرنا بھی فرض ہے کیونکہ آپ نے فرمایا ہے:

«وَالَّذِي نَفْسِي بِيَدِهِ لَا يَدْخُلُونَ الْجَنَّةَ حَتَّىٰ يُحِبُّوكُمْ اللَّهُ وَلِقَرَابَتِي»

”اس ذات کی قسم جس کے قبضہ قدرت میں میری جان ہے! وہ اس وقت تک جنت

میں داخل نہیں ہو سکتے جب تک وہ تم سے اللہ کی خاطر اور میری قرابت داری کی خاطر

محبت نہ کریں۔“ (رأس الحسين: ۲۰۱/۱)

مذکورہ آیات و احادیث سے معلوم ہوا کہ اہل بیت، منفرد اور خصوصی محبت کے حقدار ہیں۔

محکمہ دلائل و براہین سے مزین متنوع و منفرد کتب پر مشتمل مفت آن لائن مکتبہ

دوسرا حق: ان پر درود و سلام بھیجنا

امام ابن قیم جوزیہ دمشقیؒ جلاء الإفہام میں بیان کرتے ہیں کہ اس بات پر ائمہ کے درمیان کوئی اختلاف نہیں کہ درود اہل بیت کا خاص حق ہے اور اس حق میں اُمت شامل نہیں ہے۔ اور وہ درود جس کے بغیر اہل حدیث کے ہاں کسی آدمی کی نماز مکمل نہیں ہوتی، اس میں آلِ ابراہیمؑ کی طرح آلِ محمدؐ کا بھی بار بار تذکرہ آیا ہے، چنانچہ امام مسلمؒ اپنی صحیح میں حضرت ابو مسعود انصاریؓ سے روایت کرتے ہیں کہ انہوں نے فرمایا کہ ہم حضرت سعد بن عبادہؓ کی مجلس میں بیٹھے ہوئے تھے کہ رسول کریم ﷺ ہمارے پاس تشریف لائے۔ حضرت بشر بن سعد نے آپ سے پوچھا کہ

”اے اللہ کے پیارے رسول! اللہ نے ہمیں آپ پر درود پڑھنے کا حکم دیا ہے تو ہم آپ پر کس طرح درود پڑھیں؟ آپ خاموش ہو گئے اور اتنی دیر خاموش رہے کہ ہم خواہش کرنے لگے کہ کاش اس نے سوال نہ کیا ہوتا، چنانچہ آپ نے فرمایا: تم کہا کرو

اللَّهُمَّ صَلِّ عَلَى مُحَمَّدٍ وَعَلَى آلِ مُحَمَّدٍ كَمَا صَلَّيْتَ عَلَى إِبْرَاهِيمَ وَعَلَى آلِ إِبْرَاهِيمَ إِنَّكَ حَمِيدٌ مَّجِيدٌ * اللَّهُمَّ بَارِكْ عَلَى مُحَمَّدٍ وَعَلَى آلِ مُحَمَّدٍ كَمَا بَارَكْتَ عَلَى إِبْرَاهِيمَ وَعَلَى آلِ إِبْرَاهِيمَ إِنَّكَ حَمِيدٌ مَّجِيدٌ اور سلام اس طرح ہے جس طرح تم جانتے ہو۔“ (مسلم: ۴۰۵)

یاد رہے کہ بنو ہاشم میں سے صرف وہی افراد آپ کے اہل بیت میں داخل ہیں جو اللہ کی وحدانیت اور آپ کی رسالت پر ایمان لائے اور انہوں نے اپنے عقیدہ و عمل کو شرک اور اس کے ذرائع سے پاک رکھا، ورنہ دنیا جانتی ہے کہ ابولہب خالص ہاشمی قریشی تھا اور آپ کا سگا چچا تھا اور زانی و شرابی بھی نہ تھا، اس کے باوجود وہ اہل بیت میں داخل

نہ ہوسکا۔ تو بد عمل اور مجہول النسب پیرو پروہت کس طرح اہل بیت میں داخل ہو سکتے ہیں جن کے اعمال میں نیکی اور اتباع سنت کا نام و نشان بھی نہیں ملتا۔

تیسرا حق: خمس

معنی ابن قدامہؒ اور امام ابن تیمیہؒ کے رسالہ حقوق اہل بیت میں جمہور علمائے اُمت کے اقوال سے ثابت کیا گیا ہے کہ بہت سی احادیث مبارکہ اور قرآنی آیت کی رو سے خمس اہل بیت کا حق ہے اور وہ آپ کے دنیا سے تشریف لے جانے کے بعد بھی ثابت ہے۔ قرآن میں ہے:

﴿وَأَعْلَمُوا أَنَّمَا غَنِمْتُمْ مِنْ شَيْءٍ فَإِنَّ لِلَّهِ خُمُسَهُ وَلِلرَّسُولِ وَلِذِي الْقُرْبَىٰ وَالْيَتَامَىٰ وَالْمَسْكِينِ وَابْنِ السَّبِيلِ﴾ (الانفال: ۴۱)

”اور جان لو! جو چیز تم کو غنیمت میں ملے، اس میں پانچواں حصہ اللہ کے لئے ہے اور رسول کے لئے بھی اور قریبی رشتہ داروں اور یتیموں اور مسکینوں اور مسافروں کے لئے بھی۔“

ان کے علاوہ بھی اہل بیت کے بہت سے حقوق ہیں لیکن ہم پھر گزارش کرتے ہیں کہ ان کے مستحق وہی ہیں جن کا اسلام اور نسب صحیح ہو (یہ شرط نہایت اہم ہے) اور ان کے اعمال سنت مصطفیٰ علیہ الصلوٰۃ والسلام کے مطابق ہوں اور وہ اصحاب رسول کے لیے ان الفاظ سے دعا کرتے ہوں:

﴿رَبَّنَا اغْفِرْ لَنَا وَلِإِخْوَانِنَا الَّذِينَ سَبَقُونَا بِالْإِيمَانِ وَلَا تَجْعَلْ فِي قُلُوبِنَا غِلًّا لِلَّذِينَ آمَنُوا رَبَّنَا إِنَّكَ رَؤُوفٌ رَحِيمٌ﴾

چنانچہ صحیح بخاری میں آپ کا ارشاد ہے:

« يَا مَعْشَرَ قُرَيْشٍ اِشْتَرُوا اَنْفُسَكُمْ مِنَ اللّٰهِ لَا اُغْنِيْ عَنْكُمْ مِنَ اللّٰهِ شَيْئًا، يَا عَبَّاسَ بْنَ عَبْدِ الْمُطَّلِبِ لَا اُغْنِيْ عَنْكَ مِنَ اللّٰهِ شَيْئًا، يَا صَفِيَّةَ عَمَّةَ رَسُوْلِ اللّٰهِ! لَا اُغْنِيْ عَنْكَ مِنَ اللّٰهِ شَيْئًا، يَا فَاطِمَةَ بِنْتَ مُحَمَّدٍ ﷺ سَلِيْنِيْ مِنْ مَّالِيْ مَا شِئْتِ لَا اُغْنِيْ عَنْكَ مِنَ اللّٰهِ شَيْئًا»

”اے گروہ قریش! اپنی جانوں کو اللہ سے خرید لو، میں اللہ کے ہاں تمہارے کچھ کام نہ آسکوں گا۔ اے عباس بن عبدالمطلب! میں اللہ کے ہاں تیرے کچھ کام نہ آسکوں گا۔ اے رسول اللہ کی پھوپھی صفیہ! میں اللہ کے ہاں تیرے کچھ کام نہ آسکوں گا۔ اے فاطمہ بنت محمد! میرے مال سے جو کچھ مانگنا چاہتی ہے، مانگ لے۔ میں اللہ کے ہاں تجھے کفایت نہیں کروں گا۔“ (رقم: ۲۷۵۳)

کنز العمال میں بحوالہ طبرانی موجود ہے کہ آپؐ نے فرمایا:

« اِنْ اَهْلَ بَيْتِيْ هُوَ لاءِ يَرُوْنَ اَنْهَمُ اَوْلَى النَّاسِ بِيْ وَ لَيْسَ كَذٰلِكَ اِنْ اَوْلِيَّائِيْ مِنْكُمْ الْمُتَّقُوْنَ مِنْ كَانُوْا وَ حَيْثُ كَانُوْا » (۵۶۵۷)

”میرے یہ اہل بیت سمجھتے ہیں کہ وہ سب لوگوں سے بڑھ کر میرے حق دار ہیں لیکن بات یوں نہیں ہے، بلکہ میرے حق دار تو متقی لوگ ہیں، وہ کوئی بھی ہوں اور کہیں بھی رہتے ہوں۔“

نیز آپؐ نے یہ بھی فرمایا:

” (اے گروہ قریش) تم میں سے میرے حق دار وہ ہیں جو متقی ہیں، اگر تم متقی ہوئے تو فہما ورنہ دیکھ لو، قیامت کے دن لوگ اعمال لے کر آئے اور تم میرے پاس (دنیا اور گناہوں کا) بوجھ لے کر آئے تو تم سے منہ پھیر لیا جائے گا۔“

(کنز العمال: ۵۶۵۸، ۵۶۵۹)

کسی شاعر نے کیا خوب کہا ہے:

لعمرك ما الا نسان إلا بدینه فلا تترك التقوی اتكالا علی النسب
لقد رفع الاسلام سلمان فارس وقد وضع الشرك النسیب أبا لهب
(جامع العلوم والحکم)

”تیری عمر کی قسم! انسان جو کچھ ہے وہ اپنے دین کی وجہ سے ہی ہے لہذا نسب پر
بھروسہ کر کے تقویٰ کو ہاتھ سے گنوانہ بیٹھنا۔ دیکھئے! اسلام نے فارس کے سلمانؓ کو بلند
کر دیا ہے اور شرک نے ابو لهب کو بلند نسب ہونے کے باوجود ذلیل و خوار کر دیا ہے۔“



ناصبی کون ہیں؟

اور ان کے متعلق اہل السنہ کا موقف

بحث کو مکمل کرنے کی غرض سے ضروری ہے کہ یہ بھی بتا دیا جائے کہ ناصبی کون ہیں؟ کیونکہ اہل بیت کرام سے محبت کے مدعی گروہ اُمت مسلمہ میں فساد ڈالنے کی غرض سے اہل السنہ کو ناصبی کہتے ہیں اور اس بات کا چرچا کرتے ہیں کہ (العیاذ باللہ) سنی حضرات اہل بیت کرامؓ سے عداوت رکھتے ہیں۔

اس بھیانک الزام اور صریح بہتان کی حقیقت فاش کرنے کے لئے ہم ضروری سمجھتے ہیں کہ نواصب (بروزن روافض) کا تعارف کرا دیا جائے اور بتا دیا جائے کہ اہل السنہ کا ان سے کوئی تعلق نہیں ہے۔ چنانچہ نصب کا لغوی معنی کسی چیز کو کھڑا کرنا اور اسے بلند کرنا ہے اور اسی سے ناصبۃ الشر والحرب کا جملہ وجود میں آیا ہے۔

قاموس میں ہے: النواصب والناصبۃ وأهل النصب (مادہ: ن ص ب) اس سے مراد، حضرت علی المرتضیٰؑ سے بغض رکھنے والے متدین لوگ ہیں کیونکہ انہوں نے آپ سے عداوت کھڑی کی۔ یہ ہے ناصبیوں کے نام کی اصل وجہ۔ چنانچہ جو انسان حضرت علیؑ اور آپ کے گھرانے سے بغض اور دشمنی رکھے گا، وہ نواصب سے ہوگا، جس طرح صحابہ کرامؓ سے بغض اور دشمنی رکھنے والا روافض میں شامل ہوتا ہے۔

محکمہ دلائل وبراہین سے مزین متنوع ومنفرد کتب پر مشتمل مفت آن لائن مکتبہ

اب دیکھنا یہ ہے کہ اہل بیتؓ سے خار اور دشمنی رکھنے والے کون ہیں؟ جنگِ جمل میں امیر المومنین سیدنا علی مرتضیٰؓ کے خلاف لڑنے والے صحابہ کرامؓ کو ناصبی اس لئے نہیں کہا جاسکتا کہ وہ حضرت علی مرتضیٰؓ سے لڑنے نہیں آئے بلکہ وہ ان منافقوں سے لڑنے سے آئے تھے جنہوں نے حضرت عثمان ذوالنورینؓ کو شہید کر کے حضرت علیؓ کی بیعت کر لی تھی۔

اور جنگِ صفین میں آپؐ سے لڑائی کرنے والوں کو ناصبی اس لئے نہیں کہا جاسکتا کہ وہ حضرت علیؓ کے خلاف تھے نہ اہل بیت کے۔ وہ تو حضرت عثمانؓ کے قصاص کے دعویدار تھے اور کہتے تھے کہ اگر عثمان کے قاتلوں سے قصاص لے لیا جائے یا انہیں مقتول خلیفہ کے ورثا کے حوالے کر دیا جائے تو وہ امیر المومنین کی بیعت کر لیں گے لیکن بارگاہِ خلافت کی اپنی مجبوریاں تھیں اور وہ درست بھی تھیں، اس لئے آپ قاتلین عثمانؓ سے قصاص لے سکتے تھے، نہ انہیں اہل شام کے حوالے کر سکتے تھے۔ آپ برحق خلیفہ تھے، لیکن قاتلین عثمانؓ کے سامنے بے بس تھے اور بالآخر آپؐ ان لعینوں کے ہاتھوں شہید بھی ہو گئے۔ اور جب عظیم المرتبت ہستیؑ نے مسلمانوں کے خون کی حفاظت کی غرض سے عظیم ترین قربانی دے دی تو حضرت امیر معاویہؓ اور ان کے ساتھی حسبِ سابق خاندانِ نبوت سے حسن سلوک کرنے لگے اور انہیں سر آنکھوں پر بٹھانے لگے۔

اور خارجیوں کو اس لئے ناصبی نہیں کہا جائے گا جبکہ وہ تو شیعانِ علیؓ اور شیعانِ معاویہؓ دونوں کے خلاف تھے اور انہوں نے دونوں سے نفرت کی بنا پر ایک ہی رات میں دونوں بلکہ تینوں پر حملہ کر دیا تھا۔

’نواصب‘ کون ہیں؟

تاریخ کے گہرے مطالعے سے یہ حقیقت سامنے آتی ہے کہ نواصب سے مراد وہ لوگ ہیں جو حضرت علی مرتضیٰ کرم اللہ وجہہ کو (العیاذ باللہ) فاسق قرار دیتے ہیں اور کہتے ہیں کہ انہوں نے اپنی خلافت میں کفار سے جہاد نہیں کیا بلکہ وہ جنگِ جمل اور جنگِ صفین میں اپنے مسلمان بھائیوں کے گلے کٹواتے رہے۔

یہ بد بخت، حضرت امیر المومنین کی نیت پر بھی حملہ کرنے سے نہیں چوکتے اور انہیں ہر خرابی کا ذمہ دار گردانتے ہیں۔ اس طرح یہ بد بخت، سیدنا حسینؑ اور ان کے رفقا کو مظلوم شہید بھی نہیں سمجھتے اور کہتے ہیں کہ انہوں نے حاکم وقت کے خلاف چڑھائی کی تھی اور مسلمانوں کے اتحاد کو پارا پارا کرنے کی جسارت کی تھی اور کہتے ہیں کہ حدیث نبوی میں ہے کہ جو کوئی انسان اس حال میں تمہارے پاس آئے کہ تمہاری امارت ایک شخص کے سپرد ہو چکی ہو اور وہ تمہاری جماعت کو ٹکڑے ٹکڑے کرنا چاہتا ہو تو اسے قتل کر دو، خواہ وہ انسان کیسا ہی کیوں نہ ہو۔

یہ لوگ بے انصافی کی حد تک بنو امیہ اور بنو عباس کے حامی ہیں اور اپنا جھکاؤ انہیں کی جانب کرتے ہیں۔ مزید برآں یہ لوگ حضرت معاویہؓ بن یزید اموی اور حضرت عمر بن عبدالعزیز اموی کے اقدامات پر بھی تنقید کرتے ہیں، حالانکہ ان دونوں بزرگوں کی اہل تشیع بھی تعریف کرتے ہیں۔

جبکہ اہل السنہ والجماعہ حضرت علی مرتضیٰ کرم اللہ وجہہ کو خلیفہ برحق اور عشر مبشرہ کا چوتھا خوش نصیب صحابی قرار دیتے ہیں اور ان کے خلاف جنگ لڑنے والوں کو خطا کار یا باغی

قرار دیتے ہیں لیکن انہیں کافر قرار نہیں دیتے اور نہ ہی حضرت امیر المؤمنین علی مرتضیٰ انہیں کافر قرار دیتے تھے بلکہ آپ نے ان کی نماز جنازہ بھی پڑھائی تھی۔ اسی طرح اہل سنت سیدنا حسینؑ اور ان کے رفقا کرام کو مظلوم شہید قرار دیتے ہیں اور ان کے جنتی ہونے کی شہادت دیتے ہیں اور ان کے قاتلین پر غیر معین لعنت کرتے ہیں۔ چنانچہ اہل السنہ کے سرخیل حضرت امام ابن تیمیہؒ فرماتے ہیں کہ مجھ سے چنگیزی گورنر نے پوچھا کہ تمہارا ریزید کے متعلق کیا خیال ہے؟

میں نے کہا: نہ ہم اس سے محبت رکھتے ہیں اور نہ ہی اُسے گالی دیتے ہیں کیونکہ وہ کوئی اتنا نیک نہیں تھا کہ ہم پر اس سے محبت رکھنی واجب ہوتی اور ہم کسی مسلمان کو نام لے کر گالی بھی نہیں دیتے۔

اس نے کہا: کیا تم اس پر لعنت نہیں کرتے؟ کیا وہ ظالم نہیں تھا؟ کیا اس نے حضرت حسینؑ کو قتل نہیں کیا تھا؟

میں نے جواب دیا: جب ہمارے سامنے حجاج اور اس طرح کے دیگر ظالموں کا ذکر کیا جاتا ہے تو ہم ایسے ہی کہتے ہیں، جیسے قرآن میں ہے:

﴿أَلَا لَعْنَةُ اللَّهِ عَلَى الظَّالِمِينَ﴾ (ہود: ۱۸)

اور ہم نام لے کر کسی پر لعنت کرنے کو پسند نہیں کرتے البتہ جس (بد بخت) نے سیدنا حسینؑ کو قتل کیا یا جس نے ان کے قتل پر معاونت کی، یا وہ ان کے قتل پر خوش ہوا تو اس پر اللہ تعالیٰ اور اس کے فرشتوں اور تمام لوگوں کی لعنت ہو۔ اللہ تعالیٰ اس کے فرض اور نفل کو قبول نہ فرمائے۔

اس نے کہا: کیا تم اہل بیت سے محبت نہیں کرتے؟
میں نے کہا: اہل بیت سے محبت رکھنا ہم پر فرض ہے اور اس محبت پر اجر بھی دیا
جائے گا، کیونکہ صحیح مسلم میں ہے کہ اللہ کے رسولؐ نے فرمایا:

«أذكركم الله في أهل بيتي» (رقم: ۲۴۰۸)

”میں تمہیں اپنے اہل بیت کے سلسلے میں اللہ یاد دلاتا ہوں۔“

اور ہم نمازوں میں ہر روز آپؐ پر اور آپؐ کی آل پر درود پڑھتے ہیں۔

اُس نے کہا: جو کوئی اہل بیت سے بغض رکھے تو؟

میں نے جواب دیا: ان سے بغض رکھنے والے پر اللہ اور اس کے فرشتوں اور تمام
لوگوں کی لعنت ہو، اللہ اس کے فرض اور نفل کبھی قبول نہ کرے۔ (فتاویٰ ابن تیمیہ: ص ۴۸۸)

امام ابن تیمیہؒ فرماتے ہیں کہ میں نے اس گورنر کے مغل وزیر سے پوچھا کہ اس
چنگیز زادے کو یزید کے متعلق پوچھنے کی ضرورت کیوں پیش آئی؟

اس نے جواب دیا کہ اسے کسی (رافضی) نے کہا تھا کہ دمشق والے ناصبی ہیں تو
میں نے باوازِ بلند کہا: جنہوں نے یہ افواہ اُڑائی کہ دمشق والے ناصبی ہیں، وہ جھوٹے
ہیں اور ان پر بھی اللہ کی لعنت، واللہ اب یہاں کوئی ناصبی نہیں ہے۔

اتنی وضاحت کے بعد بھلا کسی ذاکر یا خطیب کو زیب دیتا ہے کہ وہ اہل السنہ پر
ناصریت کا الزام لگائے اور اُمتِ مسلمہ میں فتنہ و فساد کی آگ بھڑکائے!؟

ایک سوال کا جواب

قارئین کرام! سابقہ گزارشات کے مطالعے سے جہاں آپ کے دلوں میں صحابہ کرام کی محبت کی آبخاریں رواں ہوئی ہوں گی، وہاں آپ کے دلوں میں ایک سوال بھی پیدا ہوا ہوگا کہ اگر صحابہ کرامؓ و اہل بیتؑ عظام بموجبِ نصوصِ قرآن بھائی بھائی تھے تو ان کے درمیان جنگیں کیوں ہوئیں؟ خصوصاً جنگِ جمل اور جنگِ صفین جن میں دونوں طرف یا اکثر حضرت علی مرتضیٰ کی طرف صحابہ کرامؓ ہی تھے۔

اگرچہ اس سوال کا جواب، تمہید اور تفصیل کا متقاضی ہے اور اس کتاب میں اس کی گنجائش نہیں ہے تاہم اختصار کے ساتھ اس کا جواب پیش خدمت ہے۔

جس طرح کہ تندرست آدمی کا بیمار ہونا اور دولت مند کا نادار ہونا ممکن ہے، اس طرح بھائیوں کا آپس میں لڑ پڑنا بھی ممکن ہے، لیکن بھائیوں کی آپس میں لڑائیاں ہمیشہ نہیں رہتیں بلکہ جس طرح بیمار آدمی کا بخار اُتر جاتا ہے اس طرح بھائیوں کی آپس میں شکر رنجی بھی دور ہو جاتی ہیں۔ کیوں؟ اس لئے کہ وہ ایک باپ یا ایک دادے کی اولاد ہوتے ہیں اور ان کے مصالحتی کمیشن انہیں اس بات کا حوالے دے کر ان کی صلح کرواتے ہیں۔ اس طرح بنو ہاشم اور بنو امیہ ایک دادے عبد مناف بن قصی کی اولاد تھے اور پھر وہ ایک اللہ، ایک نبی اور ایک قرآن پر ایمان لے آئے اور باہم مل کر اللہ

کے دین کی خاطر قربانیاں دیتے رہے۔ جنگ بدر اور جنگ اُحد اور جنگ خیبر میں ہاشمی خاندان پیش پیش تھا تو جہادِ شام اور قسطنطنیہ میں اُموی خاندان پیش پیش تھا۔ اہل ایمان کی اسی طرح کی کامیابیوں پر ملعون یہودی دانت پیس رہے تھے لیکن ان میں سامنے آ کر مقابلے کی ہمت نہ تھی، اس لئے انہوں نے مؤمنین کے صحت مند جسم میں ایک زہریلا جرثومہ عبداللہ بن سبانا می یہودی داخل کر دیا جو بظاہر کلمہ پڑھ کر اسلام میں داخل ہو گیا اور اسلام میں یہودیت پھیلانے لگا کہ جس طرح یہودیت میں امامت، آل داؤد کا حق ہے، اس طرح اسلام میں بھی امامت، علیؑ اور آلِ علیؑ کا حق ہے اور اس نے لوگوں کو خلیفہ راشد سیدنا عثمان ذوالنورینؓ سے برگشتہ کرنے کے لئے اس کے گورنروں کے خلاف جھوٹا پروپیگنڈا اس انداز سے پھیلا یا کہ کو فیوں اور مصریوں کے چند جھتے گمراہ ہو گئے اور انہوں نے خلیفہ راشد کے خلاف بغاوت کردی اور انہیں بے رحم طریقے سے شہید کر دیا اور ان کی شہادت سے یہودی ملعون کی آرزو پوری اور فتنہ کا بند دروازہ کھل گیا۔

قاتلانِ عثمان ذوالنورین نے سیدنا علی المرتضیٰؑ کو بیعتِ خلافت لینے پر مجبور کر دیا، ہر چند کہ آپ ہی اس وقت دنیا کی افضل شخصیت تھے اور خلافت کے حق دار تھے اور متعدد صحابہ کرامؓ نے آپ کی بیعت بھی کر لی تھی لیکن چونکہ شہیدِ مظلوم کے قاتلان آپ کی بیعت میں پیش پیش تھے، اس لئے آپ کی بیعت متنازعہ بن گئی اور چند صحابہؓ نے آپ کی بیعت نہ کی، البتہ بیعت کرنے اور نہ کرنے والے اس نکتے پر متفق تھے کہ خلیفہ راشد حضرت عثمان ذوالنورینؓ کو ناحق قتل کیا گیا ہے اور اس کا قصاص لینا واجب ہے اور

حاکم وقت کی ذمہ داری ہے کہ وہ مقتول خلیفہ کا قصاص لے اور حضرت علی المرتضیٰؑ بھی اس مطالبے سے متفق تھے لیکن وہ مناسب وقت کی شرط لگاتے تھے کیونکہ قاتلوں کے قبیلے طاقتور تھے اور وہ حضرت علی المرتضیٰؑ کی دسترس سے باہر تھے۔ جب حضرت علی المرتضیٰؑ نے حضرت عائشہؓ اور حضرت طلحہؓ و زبیرؓ کے نمائندوں کو قاتلین خلیفہ مظلوم کے متعلق اپنے عزم سے آگاہ کیا تو انہوں نے آپ کی وضاحت کو تسلیم کر لیا اور صلح کر لی لیکن خلیفہ مظلوم کے قاتلوں نے رات کی تاریکی میں خونی چھاپہ مار کر جنگِ جمل برپا کر دی اور بشمول سیدنا طلحہؓ و زبیرؓ ہزاروں مسلمانوں کو شہید کر دیا۔

حضرت امیر معاویہؓ جو کہ شہید خلیفہ کے چچا زاد اور ان کے شرعی وارث تھے، وہ بھی قصاص کا مطالبہ کرنے والوں میں شامل تھے لیکن خون خرابے کو پسند نہ کرتے تھے، اس لئے وہ اس جنگ میں شامل نہ ہوئے اور نہ ہی انہوں نے جنگ میں اپنی افواج داخل کیں لیکن جب امیر المومنین حضرت علیؑ نے ایک واجب فریضہ (بیعت) کی ادائیگی کے لئے حضرت معاویہؓ پر لشکر کشی کی تو مجبوراً انہیں بھی تاویلاً دفاع کے لئے نکلنا پڑا اور پھر جو ہوا سو ہوا۔

حضرت امیر معاویہؓ نہ تو خلافت کے دعویدار تھے اور نہ خلیفہ کی حیثیت سے صفین میں لڑے تھے اور نہ انہوں نے جنگ میں پہل کی۔ ان کا موقف یہ تھا کہ مظلوم خلیفہ راشد کے قاتلین حضرت علی المرتضیٰؑ کی بیعت کر کے ان پر حاوی ہو گئے ہیں اور ان کے پاس شوکت اور قوت ہے اور حضرت علیؑ بن ابی طالب ان کے سامنے عاجز اور بے بس ہیں۔ اگر ہم نے حضرت علیؑ کی بیعت کر لی تو وہ ہمارا بھی وہی حشر کریں گے جو انہوں نے حضرت عثمانؓ کا کیا ہے اور حضرت علیؑ بن ابی طالب ان کے سامنے بے بس ہونے کی محکمہ دلائل و براہین سے مزین متنوع و منفرد کتب پر مشتمل مفت آن لائن مکتبہ

وجہ سے کچھ نہ کر سکیں گے۔ لہذا ہم پر ایسے خلیفہ کی بیعت واجب ہوگی جو انصاف مہیا کرنے پر قادر ہو اور ہمیں انصاف مہیا کرے یا قاتلوں کی پشت پناہی چھوڑ دے اور جب تک قاتلین عثمان انکے لشکر میں گھسے ہوئے ہیں ہم پر انکی بیعت واجب نہیں، اگر ہم پر اسکی وجہ سے جنگ مسلط کی گئی تو ہم اپنا دفاع کرنے میں حق بجانب ہوں گے۔

دوسری طرف حضرت علیؑ بن ابی طالب کا موقف یہ تھا کہ نہ تو میں قتل عثمان میں شریک تھا اور نہ اپنی مرضی سے خلیفہ بنا ہوں اور میری بیعت کرنے والوں میں وہ لوگ بھی شامل ہیں جنہوں نے پیشرو خلفا کی بیعت کی تھی لہذا میری بیعت شرعاً منعقد ہوگئی اور مجھ پر بیعت نہ کرنے والوں سے لڑنا شرعاً فرض ہے اور خون عثمان کے متعلق بعد میں دیکھا جائے گا اور آپ اس میں حق بجانب تھے۔ اسی لئے صحابہ میں اکثر آپ کے ساتھ تھے، اگرچہ وہ سمجھتے تھے کہ قصاص عثمان کا مطالبہ برحق ہے اور اس کا مطالبہ کرنے والے غالب بھی ہوں گے کیونکہ قرآن مجید میں ہے:

﴿وَمَنْ قُتِلَ مَظْلُومًا فَقَدْ جَعَلْنَا لَوْلِيَّهِ سُلْطٰنًا فَلَا يُسْرِفُ فِي الْقَتْلِ

إِنَّهٗ كَانَ مَنصُورًا﴾ (الاسراء: ۳۳)

ہر حال میں دونوں فریق مؤمن تھے اور حق کے نفاذ کے خواہاں تھے۔ البتہ حضرت علیؑ مرتضیٰ اور ان کے ساتھی صحابہؓ حق کے زیادہ قریب تھے اور اس بات کا پتہ جنگ نہروان میں خارجیوں کے ساتھ لڑائی سے چلا، کیونکہ حضرت رسول مقبول ﷺ نے فرمایا تھا:

«يقتلہما أولى الطائفتین بالحق» (صحیح مسلم: ۱۰۶۵)

”اس (خارجی) فرقہ سے وہ فریق جنگ کرے گا جو حق کے زیادہ قریب ہوگا۔“

اور ان سے جنگ حضرت علیؑ نے لڑی تھی۔ لہذا حضرت علیؑ کا اپنی بیعت کیلئے لڑنا

حق کے زیادہ قریب تھا اور حضرت معاویہؓ کا اپنے دفاع اور قصاصِ عثمان کے لئے لڑنا حق سے بعید تھا۔ حضرت علی المرتضیٰؓ مجتہدِ مُصِیب تھے اور حضرت معاویہؓ مجتہدِ مُخْطی تھے۔

ان دونوں کی مثال حضرت داؤد اور حضرت سلیمان علیہما السلام کی طرح ہے کہ ان کے پاس ایک مقدمہ آیا اور اس سلسلے میں حضرت داؤد کا فیصلہ صحیح نہ تھا اور حضرت سلیمان کا فیصلہ صحیح تھا تو اللہ تعالیٰ نے حضرت سلیمان کے فیصلے کی تحسین کی اور داؤد کی مذمت نہیں کی کیونکہ وہ بھی مجتہد تھے، البتہ ان سے خطا ہوگئی جو مغفور ہے۔ اس طرح حضرت معاویہؓ سے بھی خطا ہوئی جو مغفور ہے۔

اس شذرے سے ہمارا مقصد یہ ہے کہ ان مومنوں میں تقدیر الہی کے لکھے ہوئے فیصلہ کے مطابق لڑائی ہوئی لیکن پھر صلح ہوگئی اور دونوں آپس میں بھائی بھائی بن گئے۔ ان کے دورِ جنگ میں ان کے ایک دوسرے کے متعلق جو اقوال اور آثار مروی ہیں، ان میں اکثر آثار اور اقوال مکمل طور پر جھوٹ و افترا ہیں جو مفتون مومنین نے بلا سوچے سمجھے اپنی کتابوں میں درج کر دیے ہیں اور کچھ ایسے ہیں جن میں کمی بیشی کر کے انہیں غلط رنگ دیا گیا ہے اور چند آثار صحیح بھی ہیں لیکن ان میں وہ معذور ہیں کیونکہ وہ بشر ہیں اور ان سے غلطی کا صدور ممکن ہے اور ان کی غلطیاں ان کی پہاڑوں جیسی نیکیوں کے سامنے کچھ حیثیت نہیں رکھتیں۔ ﴿إِنَّ الْحَسَنَاتِ يُذْهِبْنَ السَّيِّئَاتِ﴾ اگر بعد والے اُحد پہاڑ برابر سونے کے پہاڑ بھی فی سبیل اللہ خرچ کر دیں تو وہ ان کی فی سبیل اللہ خرچ کردہ لپ بھر جو کے اجر کے برابر نہیں پہنچ سکتے اور پھر بعض نے توبہ کرنے کے ساتھ ساتھ عملی طور پر کفارے بھی ادا کئے تھے مثلاً وحشی بن حرب نے مسیلہ کذاب کو قتل کر دیا تھا اور حرب بن یزید نے حضرت حسینؑ کا ساتھ دے کر قتل ہونا قبول کر لیا تھا۔

حضرت علیؑ کا کریمانہ طرزِ عمل

ان جنگوں سے حضرت علی المرتضیٰؑ کے عظیم المرتبت اور مجسمہ خلوص اور وسیع ظرف سردار ہونے کا بھی پتہ چلتا ہے۔ چنانچہ آپؑ نے اپنے خلاف لڑنے والوں کو کفار، مرتد اور خارج از ایمان قرار نہیں دیا بلکہ انہیں اپنا باغی بھائی قرار دیا اور جب ان پر فتح حاصل کر لی تو ان کے مقتولوں کی نمازِ جنازہ بھی پڑھائی اور ان کے لئے دعائے مغفرت بھی کی اور اتنی فراخ دلی کا ثبوت دیا جس کی مثال نہیں ملتی۔

یہاں یہ بات بھی قابل ذکر ہے کہ اہل السنہ صحابہ کرامؓ و اہل بیتؑ عظام کی عصمت کے قائل نہیں ہیں بلکہ وہ ان پاکباز ہستیوں سے بتقاضائے بشریت خطا کے صدور کے بھی قائل ہیں اور یقین رکھتے ہیں کہ اللہ ان کی عظیم الشان نیکیوں کی بدولت ان کی بشری لغزشیں بخش دے گا اور ان کی شکر رنجی دور فرما کر انہیں جنت میں داخل فرما دے گا۔ جیسا کہ قرآن کریم میں ہے:

﴿إِنَّ الْمُتَّقِينَ فِي جَنَّةٍ وَعِيُونَ أَدْخُلُوهَا بِسَلَامٍ آمِنِينَ وَنَزَعْنَا مَا

فِي صُدُورِهِمْ مِنْ غَلٍّ إِخْوَانًا عَلَيَّ سُرُرٍ مُتَقَابِلِينَ﴾ (الحجر: ۴۵-۴۷)

”بے شک متقی لوگ باغوں اور چشموں میں ہوں گے۔ ان سے کہا جائے گا کہ داخل

ہو جاؤ ان میں سلامتی کے ساتھ بے خوف و خطر، ان کے دلوں میں جو تھوڑی سی

شکر رنجیاں ہوں گی وہ بھی ہم نکال دیں گے۔ وہ آپس میں بھائی بھائی بن کر آمنے

سامنے تختوں پر بیٹھیں گے۔“

اس آیت میں غور فرمائیں کہ وہ صحابہ کرامؓ جن کے متعلق اللہ نے فرمایا:

﴿فَأَصْبَحْتُمْ بِنِعْمَتِهِ إِخْوَانًا﴾ ان میں بتقاضائے بشریت بھائیوں کی طرح غلط

محکمہ دلائل و براہین سے مزین متنوع و منفرد کتب پر مشتمل مفت آن لائن مکتبہ

فہمیاں پیدا ہونا ممکن تھا اور حضرت امیر المومنین علی مرتضیٰؑ اس کے قائل بھی تھے، تبھی تو آپ نے فرمایا کہ میں اور طلحہؓ اور عثمانؓ ان شاء اللہ اس آیت کے مصداق ہوں گے اور اللہ ہم تینوں بھائیوں کی ہنگامی اور وقتی ناراضگیوں کو دور کر دے گا اور ہم بھائیوں کو جنت میں آمنے سامنے بٹھائے گا۔

دیکھئے! اللہ تعالیٰ نے ان پاکباز ہستیوں کو متقی بھی کہا اور ان میں بتقاضائے بشریت شکر رنجیوں کو بھی ممکن قرار دیا اور انہیں بھائی بھائی قرار دیا۔ اور یہ حقیقت حضرت امیر المومنین کرم اللہ وجہہ نے بھی تسلیم کی، اور اپنے بھائیوں سے جنگ کرنے پر افسوس کا اظہار بھی فرمایا۔ البتہ خارجیوں سے جنگ کرنے پر خوشی کا اظہار فرمایا اور سجدہ شکر ادا کیا کیونکہ خارجی گمراہ تھے اور اصحابِ جمل و صفین آپ کے مؤمن بھائی تھے اور جس طرح حضرت امیر المومنینؑ کو اپنے بھائیوں سے ناگزیر جنگ پر افسوس ہوا، اس طرح حضرت امیر معاویہؓ اور ان کے ساتھیوں کو بھی حضرت امیر المومنینؑ سے لڑائی پر افسوس ہوا۔

اس سے معلوم ہوا کہ فریقین، سبائی یہودیوں کی بھڑکائی ہوئی آگ میں سلگنے کے باوجود بالآخر بھائی ہی رہے اور ﴿وَنَزَعْنَا مَا فِي صُدُورِهِمْ مِنْ غِلٍّ إِخْوَانًا عَلٰى سُرُرٍ مُّتَقَابِلِينَ﴾ کے امیدوار ہی رہے اور بعد ازاں آپس میں رشتہ داریاں بھی کرتے رہے۔ لہذا ہمیں بھی انہیں آپس میں بھائی بھائی ہی سمجھنا چاہئے اور سب کا احترام کرنا چاہئے۔ اس میں اُمت کا بھلا ہی نہیں بلکہ خود اپنا بھی بھلا ہے اور ہمیں ان لوگوں میں شامل ہونا چاہئے جو اپنے اہل ایمان بھائیوں کے حق میں یوں دعا کرتے ہیں:

﴿رَبَّنَا اغْفِرْ لَنَا وَلَا إِخْوَانَنَا الَّذِينَ سَبَقُونَا بِالْإِيمَانِ وَلَا تَجْعَلْ فِي مُحْكَمِهِ دَلَالًا وَبِرَابِئِينَ سَبَقُوا مِنَّا وَلَا تَجْعَلْ فِي لَنَا مَكْتَبَةً

قُلُوبِنَا عَلَا لِلَّذِينَ آمَنُوا رَبَّنَا إِنَّكَ رَؤُوفٌ رَحِيمٌ ﴿۱۰﴾ (الحشر: ۱۰)

”اے ہمارے رب! ہمیں بخش دے اور ہمارے ان بھائیوں کو بھی جو ہم سے ایمان قبول کرنے میں سبقت لے گئے اور ہمارے دلوں میں ان کے متعلق حقد اور کینہ پیدا نہ فرما جو ایمان لائے۔ اے ہمارے رب! تو بلاشبہ شفقت کرنے والا مہربان ہے۔“

اور اگر کوئی شخص ہمارے سامنے ان پاکباز ہستیوں کی بدگوئی کرے تو ہمیں سیدنا زین العابدینؑ کی طرح وہی کچھ کہنا چاہئے جو انہوں نے کوفیوں سے کہا تھا۔

(دیکھئے: کتاب ہذا، ص ۳۸)

محترم برادران! میں نے اپنے طور پر دلائل پیش کرنے میں کوئی کسر نہیں چھوڑی اور دلائل و براہین خواہ کتنے ہی روشن اور آشکارا ہوں، پھر بھی ہدایت اللہ کے ہاتھ ہے۔ دیکھئے! اللہ تعالیٰ نے کس قدر روشن اور حیران کن معجزات کے ساتھ، اپنے رسولؐ کی تائید کی اور انہیں نور مبین، یعنی قرآن حکیم بھی عطا فرمایا اور ظاہری و باطنی حسن و جمال کے ساتھ ساتھ فصاحت و بلاغت بھی عطا فرمائی اور اہل مکہ آپ کی صداقت، شرافت، امانت، شجاعت، شرم و حیا اور بذل و عطا کو بھی جانتے تھے لیکن وہ فتح مکہ تک اپنے اپنے کفر پر اڑے رہے کیوں! اس لئے کہ ہدایت اللہ کے اختیار میں ہے اور ہمیں ہدایت اسی سے مانگنی چاہئے اور ہمیں اہل بیتِ عظامؑ کے ساتھ ساتھ عشرہ مبشرہ اور دیگر تمام صحابہ کرامؓ کے ساتھ بھی محبت کرنی چاہئے، اس میں ہماری کوئی ہتک نہیں ہے بلکہ ہمارا یہ عمل قرآن مجید کی روشن نصوص اور حضرت نبی کریم ﷺ کی احادیث کے عین مطابق ہوگا۔ لہذا ہمیں اللہ سے ڈرنا چاہئے اور اس کے سامنے تقاول و ترنگ سے باز رہنا چاہئے کیونکہ وہ اس بات پر قادر ہے کہ شرم سار خطا کاروں کو بخش دے اور متکبر عبادت گزاروں کو جہنم میں پھینک دے۔

أَعَاذَنَا اللَّهُ

باب پنجم

صحابہؓ سے محبت جزو ایمان ہے!

امیر المؤمنین سیدنا علی مرتضیٰؓ اور ان کے گھرانے سے محبت رکھنے کے ساتھ ساتھ ہمیں ان صحابہ کرامؓ کے بارے میں بھی اپنے سینے صاف رکھنے چاہئیں جنہیں اللہ نے ایمان کی دولت سے مالا مال فرمایا تھا اور انہوں نے اپنی طاقت کی حد تک حق کو سر بلند کرنے اور امت کی خیر خواہی کرنے میں کوئی دقیقہ فرو گذاشت نہ کیا لیکن اس کوشش میں ان سے اجتہادی غلطیاں بھی سرزد ہوئیں جو اللہ نے بہر حال معاف کر دینی ہیں جیسا کہ سیر أعلام النبلاء میں ہے کہ

”رأى أبو ميسرة عمرو بن شرحبيل ذا الكلاع وعماراً في قباب
بيض بفناء الجنة فقال: ألم يقتل بعضكم بعضاً؟ قال: بلى، ولكن
وجدنا الله واسع المغفرة“ (ص ۲۲۸)

”حضرت ابو میسرہ عمرو بن شرحبیل نے حضرت ذوالکلاع حمیریؓ اور حضرت عمارؓ بن یاسر کو جنت کے صحن میں سفید گنبدوں میں دیکھا تو پوچھا: کیا تم نے ایک دوسرے کو قتل نہ کیا تھا؟ انہوں نے کہا ہاں، لیکن ہم نے اللہ تعالیٰ کو وسیع بخشنے والا پایا ہے۔“
یہ خواب جو ایک مؤمن ہستی نے دیکھا ہے، یہ قرآن مجید کی اس آیت کے عین مطابق ہے کہ

﴿إِنَّ الْمُتَّقِينَ فِي جَنَّاتٍ وَعُيُونٍ أَدْخُلُوهَا بِسَلَامٍ أَمِينٍ وَنَزَعْنَا مَا

فِي صُدُورِهِمْ مِنْ غِلِّ إِخْوَانًا عَلَى سُرُرٍ مُتَقَابِلِينَ ﴿۱۴۵﴾ (الحجر: ۱۴۵)

”پیشک متقی لوگ باغات اور چشموں میں ہوں گے (انہیں کہا جائے گا کہ) امن و سلامتی کے ساتھ ان میں داخل ہو جاؤ اور ہم نے ان کے سینوں سے رنج کھینچ لیا، وہ بھائی بھائی بن کر تختوں پر آمنے سامنے بیٹھیں گے۔“

کیونکہ صحابہ کرامؓ بہر حال متقی تھے اور اس میں ان کے مابین ممکنہ باہمی شکر رنجی کا بھی ذکر ہے اور اس بات کا بھی ذکر ہے کہ وہ نکال دی جائے گی اور انہیں بھائی بھائی بنا کر آمنے سامنے تختوں پر بٹھایا جائے گا، کیونکہ وہ ﴿وَالَّذِي جَاءَ بِالصَّدَقِ وَصَدَّقَ بِهِ أُولَئِكَ هُمُ الْمُتَّقُونَ﴾ کے تحت متقی تھے اور ان کے دلوں میں ایمان پہاڑوں کی طرح مستحکم تھا اور اس قدر مستحکم تھا کہ فتنہ ارتداد کے تند و تیز جھکڑ اسے ہلانا نہ سکے۔

① جن صحابہ کرامؓ کے متعلق ہمیں اپنے سینے صاف رکھنے چاہیں، ان میں سے ایک صحابی رسول کا نام عمرو بن العاصؓ ہے جو انتہائی خوبصورت آنکھوں، چھوٹے قد اور بڑے مرتبہ والے گورے رنگ کے انسان تھے۔ آپ بلا کے زیرک اور دانشمند انسان تھے اور حضرت عمر فاروقؓ سے سات سال بڑے تھے۔

② ان کے متعلق حضرت رسول کریم ﷺ نے ارشاد فرمایا:

«أَسْلَمَ النَّاسُ وَأَمَّنَ عَمْرُو بْنُ الْعَاصِ» (مسند احمد ۴/۱۵۵)

”لوگ اسلام لائے اور عمرو بن العاصؓ ایمان لایا۔“

③ یہ خیر والے سال ایمان لائے اور اللہ اور اس کے رسولؐ کی خاطر، اہل و عیال اور گھر بار چھوڑ کر مدینہ چلے آئے اور حضرت رسول کریم ﷺ کے سامنے بیٹھ گئے۔ جب آپؐ نے ان سے بیعت لینے کے لئے ہاتھ بڑھایا تو انہوں نے اپنا ہاتھ

پیچھے ہٹا لیا جب آپؐ نے ان سے ایسا کرنے کی وجہ پوچھی تو انہوں نے درخواست کی کہ میں اس شرط کے ساتھ بیعت کرتا ہوں کہ میرے سابقہ گناہ معاف کر دیے جائیں۔ آپؐ نے فرمایا: اے عمر و تجھے پتہ نہیں کہ اسلام پہلے والے گناہ معاف کر دیتا ہے اور ہجرت بھی پہلے والی غلطیاں مٹا دیتی ہے، چنانچہ انہوں نے آپؐ کے ہاتھ پر بیعت کر لی۔

◎ ایک آدمی نے ان سے قبولِ اسلام میں تاخیر کا سبب پوچھا تو انہوں نے فرمایا کہ ہم ایسی قوم کے ساتھ تھے جسے ہم پر برتری حاصل تھی اور ان کی عقلوں پر دیوانگی اور خرابی سوار تھی، چنانچہ جب حضرت رسول کریم ﷺ مبعوث ہوئے تو اس نے آپؐ کو پیغمبر تسلیم کرنے سے انکار کر دیا اور ہم نے ان کی پناہ لی اور جب وہ قوم انجام کو پہنچ گئی اور معاملہ ہمارے ہاتھ میں آیا اور ہم نے غور و فکر سے کام لیا تو ہمیں حق واضح نظر آ گیا اور میرے دل میں اسلام جاگزیں ہو گیا، چنانچہ جب قریش مکہ نے مجھ میں اپنی حمایت میں وہ سرگرمی نہ دیکھی جو کبھی میں دکھایا کرتا تھا تو انہوں نے اپنے ایک نوجوان کو میری طرف بھیجا اور اس نے مجھ سے مناظرہ کیا۔ چنانچہ میں نے اُس سے کہا: میں تجھے اس اللہ کی قسم دیتا ہوں جو تیرا اور تیرے سے پہلوں اور بعد والوں کا رب ہے، کیا ہم زیادہ ہدایت یافتہ ہیں یا روم اور فارس والے؟

اس نے کہا: ہم

میں نے کہا: کیا ہم زیادہ خوش حال ہیں یا وہ؟

اس نے کہا: وہ

تو میں نے کہا: ہمیں دنیا میں ان پر اپنی فضیلت سے کیا حاصل ہوا، کیونکہ اس دنیا میں تو وہ ہر اعتبار سے ہم سے مستحکم ہیں۔ سو میرے دل یہ بات آگئی کہ جو بات محمدؐ کہتا محکمہ دلائل و براہین سے مزین متنوع و منفرد کتب پر مشتمل مفت آن لائن مکتبہ

ہے کہ موت کے بعد اٹھنا ہے تاکہ نیک کو اس کی نیکی اور بُرے کو اس کی بُرائی کا بدلہ ملے، یہ حق ہے اور باطل کی دلدل میں دھستے جانے میں کوئی خیر نہیں ہے۔ (چنانچہ میں آپ پر ایمان لے آیا)

◎ یہ صحابی حضرت رسول کریم ﷺ سے بے حد محبت کرتے تھے لیکن حیا کی وجہ سے آپ کی آنکھوں میں آنکھیں ڈال کر بات نہ کرتے تھے۔ آپ نے انہیں ان کی شجاعت اور دانش مندی کی وجہ سے غزوہ ذات السلاسل میں اسلامی افواج کا امیر مقرر کیا اور حضرت ابوبکر عمر اور ابو عبیدہ بن جراح رضی اللہ عنہم کو ان کی مدد کے لئے روانہ فرمایا۔ ایک مرتبہ اہل مدینہ بڑے خوفزدہ ہو گئے تو آپؐ حضرت سالمؓ مولیٰ ابی حذیفہ کے ہمراہ مسلح ہو کر مسجد میں آ گئے تو حضرت رسول کریم ﷺ نے فرمایا: لوگو! تمہارا اللہ اور اس کے رسول کی طرف رجوع کیوں نہ ہو؟ اور تم نے ان دو مؤمن آدمیوں کی طرح کیوں نہ کیا؟ (مسند احمد: ۲۰۳/۴ بسند صحیح)

◎ حضرت رسول کریم ﷺ فرمایا کرتے تھے:

«عمرو بن العاص من صالحی قریش، ونعم أهل البيت

ابو عبدالله (عمرو) وأم عبدالله (ریطہ) وعبدالله» (مسند احمد: ۱۶۱/۱)

”عمرو بن العاص قریش کے صالحین میں سے ہیں اور ابو عبدالله (عمرو) اور ام

عبدالله (ریطہ بنت منبہ بن الحجاج السہمی) اور عبدالله کا گھرانہ کتنا اچھا گھرانہ ہے۔“

◎ حضرت علقمہ بن رمثہ بیان کرتے ہیں کہ حضرت رسول کریم ﷺ نے عمرو بن

العاصؓ کو بحرین کی طرف بھیجا، پھر وہ کسی فوجی مہم پر گئے اور ہم بھی ان کے ساتھ تھے چنانچہ حضرت رسول کریم ﷺ کو اُونگھ آئی اور پھر آپ جاگ پڑے اور فرمایا: «رحم

اللہ عمرواً» کہ اللہ تعالیٰ عمرو پر رحم فرمائے۔ آپؐ نے تین مرتبہ یوں ہی فرمایا اور ہم نے ہر مرتبہ عمرو نام والے صحابہ کو یاد کیا (لیکن پتہ نہ چلا کہ آپ کون سے عمرو کا نام لے رہے ہیں) چنانچہ ہم نے سوال کیا کہ کون سا عمرو اے اللہ کے رسولؐ؟

آپؐ نے فرمایا: عمرو بن العاصؓ

◎ حضرت رسول کریم ﷺ نے انہیں عمان کا گورنر مقرر کیا۔ آپؐ نے جہاد فلسطین اور جہاد قسریں میں حصہ لیا اور مصر کو فتح کیا اور وہاں کے گورنر مقرر ہوئے تا آنکہ سیدنا عثمان بن عفانؓ نے انہیں معزول کر کے عبداللہ بن سعد کو گورنر بنا دیا۔ بعد ازاں آپؐ دوبارہ گورنر مصر بنا دیے گئے اور ۴۳ھ تک گورنری کے عہدے پر ہی فوت ہوئے۔ آپؐ نے ۹۰ سال عمر پائی اور ایمان کی حالت میں ہی فوت ہوئے۔ چنانچہ حضرت عبداللہ بن عمروؓ بن العاص بیان کرتے ہیں کہ جب میرے باپ عمروؓ بن العاص پر نزع کی کیفیت، طاری ہوئی تو انہوں نے کہا اے اللہ تو نے کچھ کاموں کے کرنے کا حکم دیا تھا اور کچھ کاموں سے روکا تھا اور ہم ایسے بہت سے کام چھوڑ بیٹھے جن کا تو نے حکم دیا تھا اور ایسے بہت سے کام کر بیٹھے جن سے تو نے روکا تھا۔ اے اللہ تیرے سوا کوئی معبود نہیں پھر آپؐ نے اپنے انگوٹھے پر انگلی رکھ کر لا الہ الا اللہ پڑھنا شروع کیا اور مسلسل پڑھتے رہے حتیٰ کہ آپؐ فوت ہو گئے۔ (تاریخ دمشق: ۱۳/۲۶۸)

ان کی وفات کا قصہ (صحیح مسلم، رقم: ۱۲۱) میں موجود ہے۔ اس میں آپؐ نے اپنے قبول اسلام اور حضرت رسول کریم ﷺ سے محبت اور ان سے حیا کا وصف بیان کیا ہے۔

میں نے ان کا تذکرہ اس لئے کیا ہے کہ بہت سے اُردو خواں حضرات، واقعہ تحکیم کی غلط رپورٹنگ کی وجہ سے انہیں ناحق بدنام کر کے اپنا نامہ اعمال سیاہ کرتے ہیں اور رسول کریم ﷺ کے اس فرمان کی ذرہ برابر پروا نہیں کرتے۔ جس میں آپؐ نے فرمایا:

«لا تسبوا أصحابي، لا تسبوا أصحابي فوالذي نفسي بيده، لو

أنفق أحدكم مثل أحد ذهباً ما أدرك مد أحدهم ولا نصيفه»

”میرے صحابہ کی کردار کشی نہ کرو، میرے صحابہ کی کردار کشی نہ کرو، اس ذات کی قسم جس کے قبضہ قدرت میں میری جان ہے اگر تم میں سے کوئی آدمی اُحد پہاڑ جتنا سونا بھی (اللہ کی راہ میں) خرچ کر دے تو وہ ان کے دو لپ بلکہ ایک لپ جو برابر ثواب حاصل نہیں کر سکتا۔“ (صحیح مسلم: ۲۵۴۰)

۲ دوسرے صحابی، جنہیں ناحق بدنام کیا جاتا ہے، وہ حضرت رسول کریم ﷺ کے برادرِ نسبتی حضرت معاویہ بن ابوسفیان قرشی اُموی ہیں۔

○ ان کے متعلق حضرت رسول کریم ﷺ کا ارشاد ہے:

«اللهم اجعله هادياً مهدياً واهد به» (جامع ترمذی: ۳۸۴۲)

”اے اللہ! اسے ہدایت دینے والا، ہدایت یافتہ بنا اور اس کے ذریعے ہدایت نصیب فرما۔“

امام ابوزکریا یحییٰ بن شرف نوویؒ جیسے محدثین اور امام ابن عساکر دمشقیؒ اور قاضی محمد سلیمان منصور پوریؒ جیسے بلند پایہ مؤرخین کی تحقیق کے مطابق آپؐ عمرہ القضاء سے پہلے اسلام لائے اور اللہ اور اس کے رسولؐ کی خاطر اپنا گھر بار اور مال و دولت اور مال دار والدین کو چھوڑ کر اس حال میں مدینہ پہنچے کہ انہیں پاؤں میں پہننے کے لئے جوتا

بھی میسر نہ تھا۔ منتقیٰ من منہاج الاعتدال میں متفق علیہ حدیث سے ثابت ہے کہ ذیقعد ۸ھ میں عمرۃ القضاء کے موقع پر آپ کو حضرت رسول کریم ﷺ کے موئے مبارک تراشنے کا شرف حاصل ہوا۔ حضرت رسول کریم ﷺ نے انہیں کاتبین وحی الہی میں شامل فرمایا اور یہ آپ کو اکثر و بیشتر وضو کروایا کرتے تھے اور آپ نے ان کو اپنی قمیص پہنائی تھی جو انہوں نے مرض الموت تک اپنے پاس چھپا کر رکھی۔

حضرت رسول کریم ﷺ کی وفات کے بعد جب مکہ اور مدینہ اور ان کے آس پاس کی چند بستیوں کے سوا باقی اہل عرب مرتد ہو گئے تو آپؐ مؤمنین کے اس قلیل گروہ میں شامل تھے جس نے مرتدین کے خلاف جہاد میں حصہ لیا، تا آنکہ مدعیان نبوت کے عساکر باطلہ کی قوت پارہ پارہ ہو گئی اور مسیلمہ کذاب قتل اور اس کی چالیس ہزار سپاہ کی کمر ٹوٹ گئی۔ بلکہ آپ ان صحابہؓ میں شامل تھے جنہوں نے مسیلمہ کذاب کی لاش کو ٹکڑے ٹکڑے کر دیا تھا۔

بعد ازاں حضرت ابو بکر صدیقؓ نے انہیں ان کے بڑے بھائی یزید الخیر کے ہمراہ جہادِ شام پر بھیج دیا، چنانچہ وہاں آپ اپنے بھائی کی کمان میں مختلف محاذوں پر جہاد کرتے رہے۔ اسی دوران سیدنا ابو بکر صدیقؓ کی وفات ہو گئی اور عمر فاروقؓ خلیفۃ المسلمین بن گئے، انہوں نے حضرت عمیر بن سعد کو معزول کر کے انہیں حمص کا عامل (کمشنر) مقرر کر دیا، حضرت عمیرؓ بڑے عابد و زاہد صحابی تھے اور لوگوں میں بے حد مقبول تھے۔

◎ جب لوگوں نے ان کی معزولی اور حضرت معاویہؓ کی تقرری کا حکم سنا تو وہ کہنے لگے: عمیر بن سعد کو معزول کر کے معاویہ کو عامل (کمشنر) مقرر کر دیا گیا ہے تو یہ سن کر معزول عامل (کمشنر) نے فرمایا: ”لا تذکروا معاویة إلا بخیر فإنی سمعت محکمہ دلائل وبراہین سے مزین متنوع و منفرد کتب پر مشتمل مفت آن لائن مکتبہ

رسول اللہ یقول «اللهم اهد به» (جامع ترمذی: ۳۸۴۳)

”معاویہ کو اچھے لفظوں کے علاوہ کسی لفظ سے یاد نہ کرنا، کیونکہ میں نے حضرت

رسول اللہ ﷺ کو فرماتے سنا ہے کہ اے اللہ! اس کے ذریعے ہدایت نصیب فرما۔“

اور ایک روایت میں یہ ہے کہ حضرت عمر فاروقؓ نے بذاتِ خود یہ حدیث بیان کی تھی۔ اس کے بعد جب طاعونِ عمواس میں حضرت ابو عبیدہؓ اور معاذ بن جبلؓ اور گورنر شام حضرت یزید الخیر بن ابی سفیان اموی شہید ہو گئے تو حضرت امیر المؤمنین عمر فاروقؓ نے انہیں شام کا گورنر مقرر کر دیا۔ اسی دور میں آپؓ نے یونانی جزیرے قیساریہ پر فیصلہ کن حملہ کیا اور نوے ہزار رومیوں کو قتل کر کے اسے فتح کر لیا۔ چنانچہ یہ ان کے عہد حکومت میں بارہ سال تک اتنی خوش اُسلوبی سے حکومت کرتے رہے کہ ان کی رعایا ان پر فدا ہونے لگی۔

◎ بعد ازاں حضرت عثمانؓ نے بھی انہیں وہاں برقرار رکھا اور اس دور میں انہوں نے قسطنطنیہ پر بحری بیڑوں پر سوار ہو کر لشکر کشی کی اور حضرت رسول کریم ﷺ کے اس رویاے صادقہ کا مصداق قرار پائے جو آپ کو حضرت ام حرام بنت ملحان کے گھر دکھایا گیا تھا کہ آپ کے اُمتی سمندر کی پشت پر اس انداز سے سوار ہو کر قسطنطنیہ پر حملہ کرنے جا رہے ہیں، جیسے وہ تختوں پر بیٹھے ہوئے بادشاہ ہیں اور اللہ نے ان کو بخش دیا ہے، ان میں ام حرام بنت ملحان بھی تھیں جو قبرس میں گھوڑے سے گر کر شہید ہو گئی تھیں اور ان کی قبر آج بھی قبرس میں موجود ہے۔

حضرت امیر معاویہ بن ابی سفیانؓ طبعاً حضرت عثمان بن عفان کی طرح کشادہ دل تھے اور عین اس دور میں جب ان کا امیر المؤمنین سیدنا علی المرتضیٰؓ سے خون عثمان پر

تنازعہ زوروں پر تھا۔ حضرت علی المرتضیٰؑ کے صاحبزادے سیدنا حسنؑ اور بیٹھے سیدنا عبد اللہ بن جعفرؑ بن ابی طالب نے آپ سے کچھ رقم طلب کی تو آپ نے ایک لاکھ درہم بھیج دیئے، جب سیدنا علیؑ بن ابی طالب کو اس بات کا پتہ چلا تو آپ نے ان دونوں کو سرنش کی اور فرمایا: تمہیں شرم نہیں آتی کہ صبح و شام تو ہم ان پر طعن کرتے ہیں اور تم ان سے رقم طلب کرتے ہو۔ انہوں نے جواباً فرمایا آپ تو ہمیں بیت المال سے کچھ دیتے نہیں اور وہ ہمیں کھلے دل سے مطلوبہ رقم دے دیتے ہیں۔

(تاریخ اسلام، عہد امیر معاویہؓ، از امام ذہبی، تاریخ دمشق ج ۱۶/۳۷)

◎ انہوں نے اپنے دور حکومت میں جس قدر عدل و انصاف کیا، اس کی شہادت مبشر بالجنة صحابی حضرت سعد بن ابی وقاصؓ فاتح قادسیہ کی زبانی سنئے۔ امام ابن کثیر دمشقی اپنی کتاب البدایة والنہایة (۱۳۳۸) میں امام مصر الیث بن سعد اور بکیر بن عبد اللہ مدنی کی سند سے روایت کرتے ہیں کہ حضرت بشر بن سعید مدنی نے فاتح ایران، مبشر بالجنة مستجاب الدعوات صحابی حضرت سعد بن ابی وقاصؓ کو یہ فرماتے سنا کہ ”ما رأیت بعد عثمان أفضی بحق من صاحب هذا الباب، یعنی معاویہ“

”میں نے حضرت عثمانؓ کے بعد اس دروازے والے (معاویہؓ) سے زیادہ کسی کو حق کے ساتھ فیصلہ کرنے والا نہ دیکھا۔“

◎ ایک مرتبہ حضرت سلیمان بن مہران (اعمش) کے پاس حضرت عمر بن عبد العزیز کے عدل و انصاف کا ذکر ہوا تو انہوں نے فرمایا: اگر تم حضرت امیر معاویہؓ کا دور پالیتے تو کیا یاد کرتے؟ انہوں نے کہا: کیا آپ ان کے حلم کے بارے میں فرما رہے ہیں؟ محکمہ دلائل و براہین سے مزین متنوع و منفرد کتب پر مشتمل مفت آن لائن مکتبہ

آپ نے فرمایا: نہیں اللہ کی قسم! بلکہ ان کے عدل و انصاف کے بارے میں! بلکہ حضرت عبداللہ بن عباسؓ کے شاگرد امام مفسرین مجاہد بن جبیر اور حضرت قتادہ سدوسی اور ابواسحاق سبعی جیسے خیار اُمت بیان کرتے ہیں کہ اگر تم معاویہ بن ابی سفیان کا دور پالیتے تو تم بول اٹھتے کہ یہ مہدی ہے۔ (المنتقى للذهبی)

اور یقیناً ایسا ہی ہونا تھا کیونکہ حضرت رسول کریم ﷺ نے ان کے متعلق ان لفظوں سے دعا فرمائی تھی: «اللهم اجعله هادياً مهدياً واهد به» (ترمذی: ۳۸۴۲)

◎ تمام مورخین اور محدثین، مخالف و موافق اس بات پر متفق ہیں کہ حضرت امیر معاویہؓ کی رعیت ان سے بے حد محبت کرتی تھی اور آپ بہ مصداق حدیث نبوی: «خِيَارُكُمْ أُمَّتُكُمْ الَّذِينَ تُحِبُّونَهُمْ وَيُحِبُّونَكُمْ وَتَصِلُونَ عَلَيْهِمْ وَيَصِلُونَ عَلَيْكُمْ» (مستخرج أبي عوانة: ۱۷۹/۱۴) اپنی رعایا سے محبت کرتے تھے اور اس کے لئے دعا کرتے تھے اور وہ آپ کے لئے دعا کرتی تھی۔

حضرت معاویہؓ کی رسول کریم ﷺ سے محبت

امام ذہبیؒ اپنی تاریخ اسلام میں بیان کرتے ہیں کہ حضرت امیر معاویہ بن ابی سفیانؓ اپنے دور خلافت میں حج بیت اللہ کی سعادت حاصل کی اور پھر مدینۃ الرسول (زادھا اللہ شرفاً) میں حاضر ہوئے اور مسجد نبویؐ میں نماز پڑھی اور حضرت رسول کریم ﷺ پر درود و سلام بھیجا۔ بعد ازاں آپ نے اُم المؤمنین سیدہ عائشہ صدیقہؓ سے حضرت رسول کریم ﷺ کے سر مبارک کے بال مبارک اور آپ کے کپڑے (قمیص اور چادر) منگوائے اور بالوں کو پانی میں اچھی طرح بھگوایا اور پھر اس پانی کو نوش جان کیا

اور باقی ماندہ پانی اپنے سر اور چہرے پر مل لیا اور آپ کے جبہ مبارک کو زیب تن کیا اور پھر واپس دے دیا۔ (تاریخ اسلام، عہد معاویہ ص ۳۱۲)

آپ کا یہ عمل اس بات پر دلالت کرتا ہے کہ آپ کو حضرت رسول کریم ﷺ سے شدید محبت تھی۔

قاضی عیاضؒ بیان کرتے ہیں کہ امیر المؤمنین حضرت معاویہ بن ابی سفیانؓ کے ہاں حضرت کابس بن ربیعہ کا تذکرہ ہوا اور حاضرین نے امیر المؤمنین کو یہ بات خصوصیت سے بتائی کہ ان کا چہرہ دیکھ کر حضرت رسول کریم ﷺ کا چہرہ مبارک یاد آ جاتا ہے، کیونکہ ان کے چہرے کی حضرت رسول کریم ﷺ کے چہرہ مبارک سے قدرے مشابہت تھی تو آپ نے ان کی زیارت کرنے کا اشتیاق ظاہر کیا جب وہ آپ کے محل کے دروازے سے اندر تشریف لائے تو آپ نے اپنے پلنگ سے نیچے اتر کر ان کا استقبال کیا اور ان کی دونوں آنکھوں کے درمیان بوسہ دیا اور انہیں مرغاب کی جاگیر الاٹ کر دی۔ (الشفاء بتعریف حقوق المصطفیٰ: جلد ۲ ص ۶۱۰)

◎ حضرت میمون بن مہران اپنے والد کے حوالے سے بیان کرتے ہیں کہ حضرت امیر معاویہ بن ابی سفیانؓ قرشی اموی نے اپنے مرض وفات میں فرمایا:

كُنْتُ أَوْضَى رَسُولِ اللَّهِ ﷺ يَوْمًا فَنَزَعَ قَمِيصَهُ وَكَسَانِيهِ فَرَاقَعْتُهُ
وَخَبَاتُ قَلَامَةٍ أَظْفَارِهِ فِي قَارُورَةٍ فَإِذَا مِتُّ فَاجْعَلُوا الْقَمِيصَ عَلَيَّ
جِلْدِي وَاسْحَقُوا تِلْكَ الْقَلَامَةَ وَاجْعَلُوهَا فِي عَيْنِي فَعَسَى أَنْ
يَرْحَمَنِي بَرَكَّتِهَا (تاریخ الاسلام ذہبی، ج ۳ ص ۳۱۶)

”ایک دن میں حضرت رسول اللہ ﷺ کو وضو کروا رہا تھا کہ آپ نے اپنی قمیص

مبارک اُتاری اور مجھے پہنا دی، پس میں نے اسے مرمت کر لیا اور آپ کے ناخنوں کے تراشوں کو شیشی میں چھپا کر رکھ لیا، چنانچہ جب میں فوت ہو جاؤں تو (حضرت رسول اللہ ﷺ کی) قیص کو میرے بدن پر بچھا دینا اور (آپ کے ناخنوں کے) تراشوں کو پس کر میری آنکھوں میں ڈال دینا، اُمید ہے کہ اللہ ان کی برکت سے مجھ پر رحم فرمائے گا۔“

لہذا ہمیں چاہئے کہ ہم نہ تو شامیوں کی طرح ان کی حمایت میں سیدنا علی مرتضیٰؑ کے متعلق سوء ظن رکھیں اور نہ ہی کوفیوں کی طرح حضرت علی مرتضیٰؑ کی حمایت میں ان سے بغض رکھیں کیونکہ دونوں حضرت رسول کریم ﷺ کے صحابی ہیں۔

اگرچہ حضرت علیؑ حضرت امیر معاویہؓ سے بدرجہا افضل ہیں اور حضرت امیر معاویہؓ کو اس کا اعتراف بھی تھا بلکہ آپ تو حضرت عبداللہ بن عمر فاروق اور حضرت عبداللہ بن عمرو بن العاص سہمی قرشی کو بھی اپنے آپ سے افضل سمجھتے تھے لیکن چونکہ آپ نے ہجرت کی اور اسلام قبول کیا اور مرتدین کے خلاف جہاد میں حصہ لیا بلکہ ساری زندگی جہاد میں مصروف رہے اور عدل و انصاف سے حکمرانی کی اور ایمان پر فوت ہوئے، اس لئے ہمیں ان کے متعلق بھی لب کشائی سے بچنا چاہئے بقول امام ابو زرہ رازیؒ

”إن رب معاویة رحیم و خصم معاویة خصم کریم“

”حضرت معاویہؓ کا رب بڑا مہربان ہے اور ان کا مد مقابل (سیدنا علی المرتضیٰؑ) بڑا

وسیع ظرف اور شریف طبع ہے۔“ (البدایہ والنہایہ: ۱۳۹/۸)

اس شریف طبع اور وسیع ظرف امیر المؤمنین نے جنگِ جمل میں مارے جانے والے مخالفوں اور منافقوں کی نمازِ جنازہ بذاتِ خود پڑھائی تھی اور صدقِ دل سے ان کی مغفرت کی دعا فرمائی تھی اور اگر یہ جنگِ صفین میں کامیاب ہو جاتے تو انہوں نے محکمہ دلائل و براہین سے مزین متنوع و منفرد کتب پر مشتمل مفت آن لائن مکتبہ

حسب سابق و سبع ظرف ہونے کا ثبوت دینا تھا کیونکہ آپ جملہ مؤمنین کرام اور اپنے قرابت دار مؤمنوں کے حق میں بڑے نرم دل انسان تھے۔

۳ تیسرا مؤمن صحابی جس کے متعلق بدگمانی پھیلائی جاتی ہے، وہ ہے ابوسفیانؓ۔ حضرت ابوسفیان (صحخر) بن حرب بن اُمیہ بن عبد شمس بن عبد مناف، حضرت رسول کریم ﷺ کے سرور جلیل القدر صحابیؓ تھے۔ قبولِ اسلام سے قبل یہ سردارِ ان مکہ میں سے ایک سردار تھے۔ جب رسول کریم ﷺ نے نبوت کا اعلان کیا تو ان کی طرف سے اس کے خلاف اتنا ردِ عمل سامنے نہیں آیا جتنا ابولہب، ابو جہل وغیرہ سردارِ ان مکہ کی طرف سے آیا، بلکہ حافظ ابن حجر عسقلانی طبقات ابن سعد کے حوالے سے الإصابة میں بیان کرتے ہیں کہ جب حضرت رسول کریم ﷺ کو ایذا دی جاتی تو آپ ابوسفیان کے گھر میں داخل ہو جاتے۔ یہی وجہ ہے کہ جب مکہ فتح ہوا تو آپ نے اس حسن سلوک کے بدلے ابوسفیانؓ کے گھر کو دارالامن قرار دیا تھا۔ (ج ۲ ص ۱۷۹)

اور یہ سورۃ الشوریٰ کی آیت ﴿قُلْ لَا أَسْأَلُكُمْ عَلَيْهِ أَجْرًا إِلَّا الْمَوَدَّةَ فِي الْقُرْبَىٰ﴾ کے مخاطبین میں ایک تھے۔ چنانچہ حضرت رسول کریم ﷺ نے ان کو حالت کفر کے دور میں عمرو بن اُمیہ بن خویلد کے ہاتھ عَجْوہ کھجوروں کا ہدیہ بھیجا جو انہوں نے قبول کر لیا اور اس کے بدلے میں حضرت نبی کریم ﷺ کی طرف چمڑے کا تحفہ ارسال کیا جو آپ نے قبول فرمایا اور جب ان کی مؤمنہ بیٹی اُم حبیبہ سے حضرت رسول کریم ﷺ نے حضرت عمرو بن اُمیہ ضمری کی وساطت سے نکاح کر لیا تو انہوں نے اپنا ردِ عمل ان الفاظ میں ظاہر کیا: ذلک الفحل لا یُقَدِّعُ اَنْفَهُ
”وہ ایسے شریف نسل فرد ہیں جنہیں کسی رشتے سے جواب نہیں دیا جاسکتا۔“

جب جنگِ بدر میں سردارانِ مکہ مارے گئے تو انہوں نے کفارِ مکہ کی قیادت کی اور حضرت رسولِ کریم ﷺ کے ساتھ جنگِ اُحد لڑی اور فتحِ مکہ تک حالتِ کفر میں ہی رہے جب رسولِ کریم ﷺ نے مکہ پر فوج کشی کی تو بنو ہاشم کے بزرگ حضرت عباس بن عبدالمطلب بن ہاشم نے اپنے اس قدیم دوست کو اپنے خچر پر بٹھا کر حضرت رسولِ کریم ﷺ کی خدمت میں پیش کر دیا اور انہوں نے وہاں اسلام قبول کر لیا، لیکن ابھی تک ایمان دل میں داخل نہ ہوا تھا۔ اس لئے جب انہوں نے دیکھا کہ مرالظہران میں لوگ آپؐ پر فدا ہو رہے ہیں اور آپؐ کے پیچھے پیچھے چل رہے ہیں تو ان کے دل میں حسد داخل ہو گیا اور انہوں نے دل میں سوچا کہ کاش میں اس شخص کے مقابلے کے لئے لشکر اکٹھا کر لاتا تو فوراً حضرت رسولِ کریم ﷺ نے ان کے سینے پر ہاتھ مارا اور فرمایا:

”تب اللہ تجھے رسوا کر دیتا!“

تو انہوں نے کہا: اَسْتَغْفِرُ اللّٰهَ وَاَتُوبُ اِلَيْهِ اور مزید یہ کہا کہ مجھے اسی گھڑی اس بات کا یقین آیا ہے کہ آپ اللہ کے رسول ہیں کیونکہ یہ وسوسہ ابھی تک میرے دل میں ہی تھا اور زبان پر نہ آیا تھا (کہ اللہ نے آپ کو اس سے مطلع کر دیا)۔ اس کے بعد انہوں نے حضرت رسولِ کریم ﷺ کے سامنے تین مطالبات پیش کر دیے: ایک یہ کہ میرے بیٹے معاویہؓ کو اپنا سیکرٹری بنا لیجئے اور دوسرا یہ کہ میرے گھر کو ’دارالامن‘ قرار دیجئے اور تیسرا یہ کہ میری بیٹی عزة بنت ابی سفیان سے نکاح کر لیجئے اور اس سلسلے میں اپنی بیٹی اُمّ حبیبہؓ سے بھی تعاون طلب کیا۔ آپؐ نے دو مطالبات تو منظور فرمائے اور تیسرے کے متعلق فرمایا کہ وہ میرے لئے حلال نہیں کیونکہ اس نکاح سے دونوں بہنوں نے ایک شوہر کے نکاح میں آ جانا تھا اور یہ اسلام میں جائز نہیں۔ اس کے بعد انہوں

نے جنگِ حنین میں حصہ لیا اور جب حضرت رسول کریم ﷺ نے انہیں مالِ غنیمت سے بہت سامال دیا تو انہوں نے کہا:

وَاللّٰهِ اِنَّكَ لَكَرِيْمٌ فِدَاكَ اَبِيْ وَاُمِّيْ وَاللّٰهِ لَقَدْ حَارَبْتُكَ فَلَيْنَعَمَ
الْمُحَارِبُ كُنْتَ وَلَقَدْ سَأَلْتُمْتَكَ فَلَيْنَعَمَ الْمَسْأَلُ اَنْتَ جَزَاكَ اللهُ خَيْرًا
(أسد الغابة: ۱۴۲۲)

اس کے بعد انہوں نے جہادِ طائف میں حصہ لیا اور اس میں ان کی ایک آنکھ شہید ہوگئی تو حضرت رسول کریم ﷺ نے ان سے فرمایا: اگر آپ چاہیں تو میں اللہ سے دعا کر دیتا ہوں۔ چنانچہ وہ آپ کی آنکھ صحیح سلامت کر دے گا اور اگر صبر کریں تو آپ کے لئے جنت ہے تو انہوں نے شدید تکلیف کے باوجود کہا کہ میں جنت کو پسند کرتا ہوں۔ بعد ازاں حضرت رسول کریم ﷺ نے انہیں نجران کا گورنر مقرر کر دیا اور یہ آپ کی وفات تک گورنری کے منصب پر فائز رہے۔ اس کے بعد انہوں نے اپنے بیٹوں کے ہمراہ مرتدینِ عرب کے خلاف کامیاب جہاد میں حصہ لیا، چنانچہ تفسیر (فتح القدير: ۲۰۵/۷) میں ابو بکر بن مردویہ کے حوالے سے حضرت ابو ہریرہ دوسیؓ سے مروی ہے کہ

أول من قاتل أهل الردة على إقامة دين الله أبو سفیان بن حرب
”اللہ کے دین کی اقامت کی خاطر مرتدین کے خلاف لڑائی کرنے میں ابو سفیان
بن حرب نے پہل کی۔“ (بلکہ ایک مرتد کو بروقت قتل بھی کر دیا تھا)

اور جب جنگِ یرموک کا میدان سجا تو انہوں نے اپنی بیوی ہندہ اور بیٹی جویریہ سمیت اس میں حصہ لیا۔ حضرت سعید مخزومی قرشی کے والد حضرت مسیبؓ (جنہیں بیعتِ رضوان کا شرف بھی حاصل ہوا تھا) فرماتے ہیں کہ جب گھمسان کا رن پڑا اور

جنگ کی چکی گھومنے لگی تو ایک آواز کے سوا باقی سب آوازیں خاموش ہو گئیں اور وہ آواز یہ تھی:

یا نصر اللہ اقترب ”اے اللہ کی مدد، قریب آ!!“

تو میں نے آواز والے شخص کی طرف دیکھا تو وہ ابوسفیانؓ تھے جو اپنے بیٹے یزید کے جھنڈے تلے جنگ لڑ رہے تھے۔ لہذا فتنہ ارتداد میں ایمان باللہ والرسول پر ثابت قدم رہنا اور پھر بڑھاپے کی حالت میں بھی یرموک کے محاذ پر اپنے اہل خانہ سمیت جہاد میں حصہ لینا اس بات کا زبردست ثبوت ہے کہ انہوں نے صدقِ دل سے ایمان قبول کیا تھا اور یہ ساری زندگی اس پر قائم رہے اور اسی پر ہی فوت ہوئے تھے۔ اس لئے ہمیں ان کے متعلق بھی لب کشائی سے بچنا چاہئے کیونکہ ان کے حق میں زبان درازی کرنا حضرت رسول کریم ﷺ کو تکلیف پہنچانے کے مترادف ہے۔

۱۷ چوتھے نمبر پر وہ عورت جو ایمان قبول کرنے کے باوجود تنقید کا نشانہ بنائی جاتی ہے، وہ ہے: ہندہ بنت عتبہ قرشیہ زوجہ حضرت ابوسفیان اموی۔ اس کا باپ اور چچا اور بھائی اور اس کا سگا بیٹا حنظلہ جنگ بدر میں مارے گئے۔ مورخین نے اپنے ذرائع کے حوالے سے بیان کیا ہے کہ اس نے ان کے انتقام کی آگ میں جل کر عم رسول محترم حضرت حمزہؓ کا بعد از شہادت کلیجہ چبا ڈالا تھا۔ بعد ازاں حضرت رسول کریم ﷺ نے اس کی مومنہ بیٹی ام حبیبہؓ سے شادی کر لی تھی۔ فتح مکہ کے دن یہ بڑی جھلائی تھی اور اپنے خاوند ابوسفیان کے قبول اسلام پر ناراض ہوئی لیکن بعد میں اس نے رات کو صحابہ کرامؓ کو مسجد حرام میں عبادت کرتے دیکھا تو ان کی رب کے سامنے گریہ زاری اور خشوع و خضوع سے بے حد متاثر ہوئی اور کہنے لگی: آج رات میں نے صحیح معنوں میں اللہ کی عبادت ہوتے دیکھی ہے۔ چنانچہ اس کے دل سے کفر کے تالے لٹوٹ گئے اور یہ دیگر عورتوں کے ساتھ ابطح کے مقام پر حضرت رسول کریم ﷺ کے ہاتھ پر قبول

اسلام کے لئے حاضر ہوئی اور یہ چہرے پر نقاب اوڑھے ہوئے تھی، جب حضرت رسول کریمؐ نے عورتوں سے بیعت لیتے وقت فرمایا:

«أبايعكن على أن لا تشركن بالله شيئاً» (مسند احمد: ۲۶۵۲۲)

”میں تم سے اس بات کی بیعت لے رہا ہوں کہ تم اللہ کے ساتھ کسی کو شریک نہ

ٹھہراؤ گی۔“

تو تمام عورتوں نے جن میں ہندہ بھی شامل تھی، یہ کلمات دہرائے اور جب آپ نے فرمایا: ولا تسرقن ”اور تم چوری نہ کرو گی۔“ تو ہندہ بول پڑی اور کہنے لگی: یا رسول اللہ! ابوسفیان ایک بخیل آدمی ہے، اگر میں اس کے مال سے اس کی بے خبری میں کچھ لے لوں؟ تو آپ نے فرمایا: تو ہندہ ہے؟ تو یہ کیکپاتی ہوئی آواز سے کہنے لگی:

”یا رسول اللہ الحمد لله الذي أظهر الدين الذي اختاره لنفسه

لتنفعني رحمتك يا محمد، إني امرأة مؤمنة بالله مصدقة برسوله“

(الطبقات الكبرى لابن سعد: ۲۳۶۸)

”اے اللہ کے رسول، سب تعریفیں اللہ کے لئے ہیں جس نے اس دین کو غالب کیا

جسے اس نے اپنے لئے پسند فرمایا۔ اے محمدؐ مجھے آپ سے قرابت داری کا فائدہ ملنا

چاہئے، میں اللہ پر ایمان لانے اور اسکے رسولؐ کی تصدیق کرنے والی خاتون ہوں۔“

اس کے بعد اس نے اپنا چہرہ کھولا اور کہا میں ہندہ بنت عتبہ ہوں آپؐ نے فرمایا:

«مرحبا بك» ”خوش آمدید“

اس نے کہا: اللہ کی قسم! آج سے قبل مجھے روئے زمین پر قائم تمام خیموں سے بڑھ

کر آپ کے خیمے کی بے توقیری محبوب تھی اور آج میرا یہ حال ہے کہ مجھے آپ کے

خیمے کی آبرو، روئے زمین کے خیموں کی آبرو سے زیادہ محبوب ہے!!

آپؐ نے فرمایا: ابھی اور بھی زیادہ ہوگی۔ اس کے بعد اس نے گھر آ کر کلہاڑا لیا اور اپنے گھر میں پڑے بت کے ٹکڑے ٹکڑے کر دیے اور کہا:

”ہم تیرے متعلق دھوکے میں تھے۔“

ہندہ فتنہ ارتداد کے موقعہ پر اپنے شوہر ابوسفیان اور بیٹوں کے ساتھ دیگر قریشی مومنین کی طرح اسلام پر ثابت قدم رہیں تا آنکہ اللہ نے اسلام کے قدم جمادیے اور پھر جہاد یرموک میں شامل ہوئیں اور مسلمانوں کو غیرت اور حمیت دلا کر میدان جنگ میں ثابت قدم رہنے کی تلقین کرتی رہیں۔

لہذا جملہ برادرانِ اسلام کو تمام صحابہ کرامؓ کے متعلق اپنے سینے صاف رکھنے چاہیں اور ان کے ایمان اور نفاق کے متعلق فیصلہ دینے سے قبل اپنے ایمان اور عمل کا محاسبہ کرنا چاہیے کیونکہ ان کے ایمان کو اللہ نے قبول کر لیا تھا اور رحمۃ للعالمین نے ان کے اسلام کو قبول کر کے ان کو معاف کر دیا تھا بلکہ ان کے حق میں دعا کر کے ان کو جنت کی بشارت بھی دے دی تھی۔ جب کہ ہمارے ایمان کے متعلق نہ تو کوئی شہادت ہے اور نہ کسی طرح کی بشارت تو ہمیں کس طرح زیب دیتا ہے کہ ہم ان کے نقائص بیان کریں۔ آخری مغل تاجدار بہادر شاہ ظفر نے کیا خوب کہا ہے۔

نہ تھی حال کی جب ہمیں اپنی خبر رہے دیکھتے اوروں کے عیب و ہنر

پڑی اپنی بُرائیوں پر جو نظر تو نگاہ میں کوئی بُرا نہ رہا !!

اے اللہ! ہمیں حق اور سچ پر کھنے کی بصیرت عطا فرما اور ہمارے دلوں کو پاک طینت اصحابِ رسولؐ کی نفرت سے صاف کر دے اور ان میں جاں نثارانِ رسولؐ کی محبت بھر دے۔ اللہ ہمیں پیارے رسولؐ کے صحابہ اور آپ کے اہل بیت کی محبت نصیب

فرما! آمین وصلی اللہ علی نبینا محمد وعلی وآلہ وصحبہ وسلم

اسلامک ایجوکیشن انسٹیٹیوٹ دیپال پور

نوناہلان قوم کے لیے ایک معیاری درسگاہ

امتيازات و خصوصيات

- ① علوم اسلامیہ کے آٹھ سالہ کورس کی چار سال میں تکمیل
 - ② میٹرک یا ڈل پاس حافظ قرآن طلبا کا سال اول میں داخلہ
 - ③ صاف ستھرا اسلامی ماحول اور کوالیفائڈ اساتذہ کا اہتمام
 - ④ ہاسٹل میس کا معیاری انتظام اور علاج و معالجہ کی فری سہولیات
 - ⑤ ہم نصابی سرگرمیوں کا خصوصی اہتمام
 - ⑥ وفاق المدارس السلفیہ کا امتحانی سنٹر اور اس کے نظام امتحانات سے منسلک سینٹر وفاق
 - ⑦ رمضان المبارک میں دورۃ النحو کا اہتمام
 - ⑧ مرحلہ وار امتحانی نظام اور کامیاب طلباء کو خصوصی انعامات
 - ⑨ جدید عربی لینگویج سیکنگ کی ترویج
 - ⑩ چار سالہ کورس مکمل کرنے والے طلباء کے لیے تقریب کا اہتمام اور پرکشش انعامات
- ملکی تقاضوں اور آپکی آرزوں کے مطابق آپکے نوناہلوں کی تعلیم و تربیت کی خواہاں!

انجمن اسلامک ایجوکیشن انسٹیٹیوٹ دیپال پور

فون: 0300-6960094

